

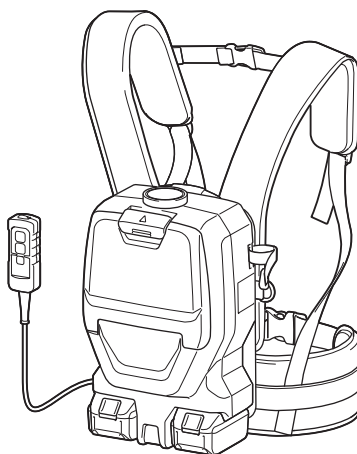

EN	Cordless Backpack Vacuum Cleaner	INSTRUCTION MANUAL	8
FR	Aspirateur dorsal sans fil	MANUEL D'INSTRUCTIONS	16
DE	Akku-Rucksackstaubsauger	BETRIEBSANLEITUNG	25
IT	Aspirapolvere spalleggiato a batteria	ISTRUZIONI PER L'USO	34
NL	Ruggedragen accustofzuiger	GEBRUIKSAANWIJZING	43
ES	Aspiradora de mochila a batería	MANUAL DE INSTRUCCIONES	52
PT	Aspirador Costal a Bateria	MANUAL DE INSTRUÇÕES	61
DA	Akku rygstøvsuger	BRUGSANVISNING	69
EL	Φορητή μηχανή αναρρόφησης πλάτης	ΕΓΧΕΙΡΙΔΙΟ ΟΔΗΓΙΩΝ	77
TR	Akülü Sirt Süpürgesi	KULLANMA KILAVUZU	86

## DVC261

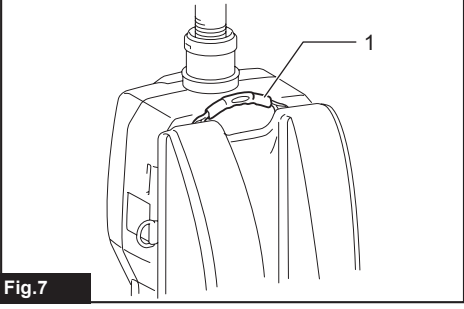

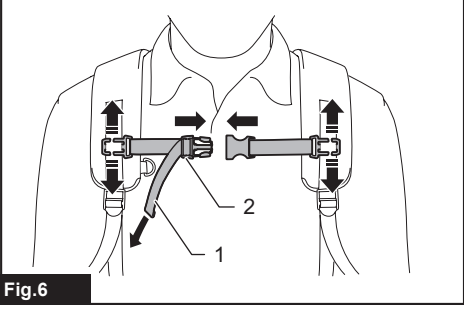
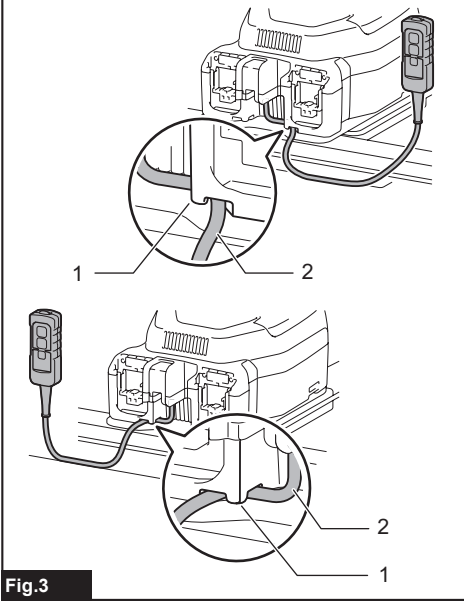
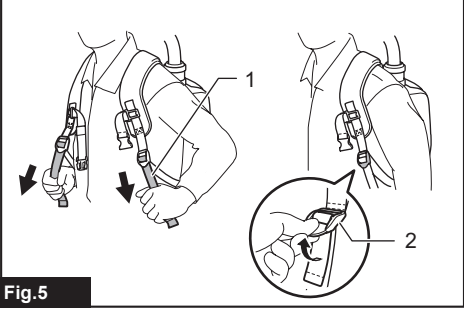
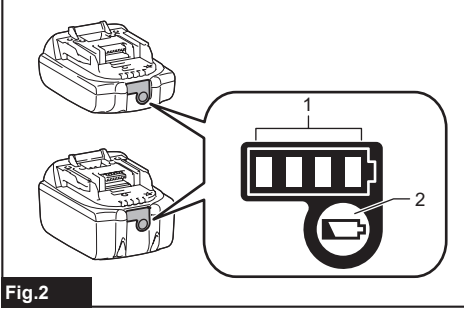
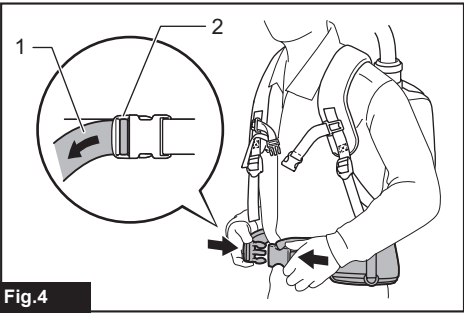
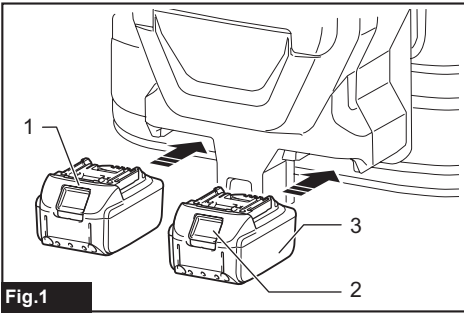

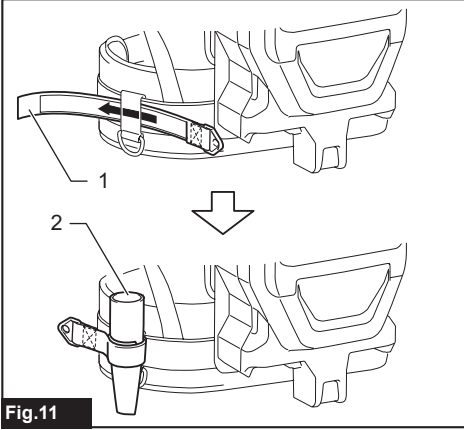
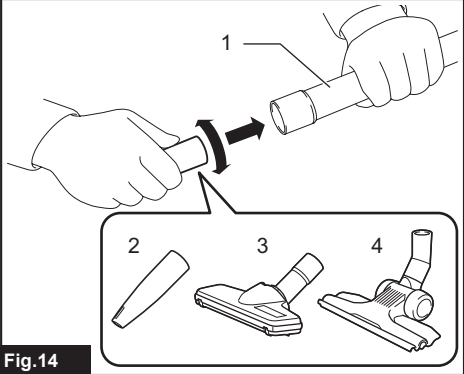
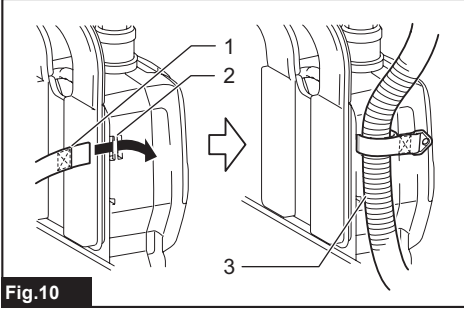
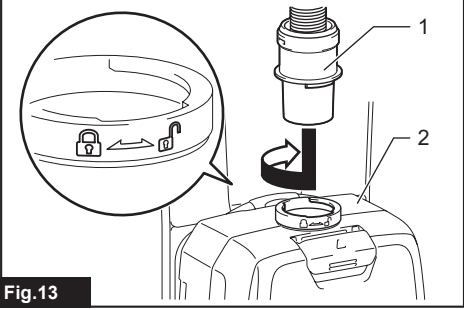
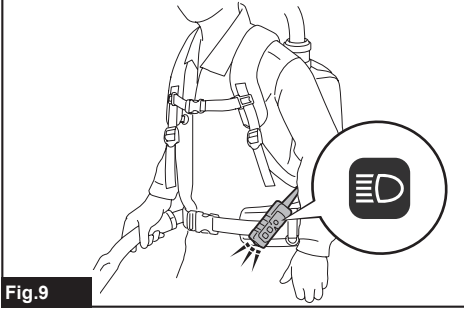
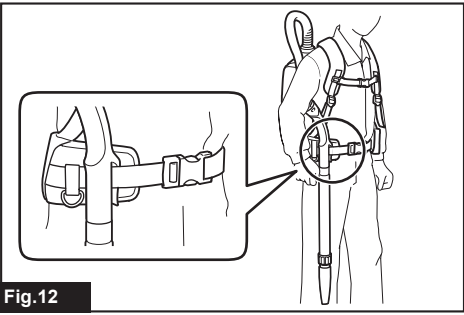
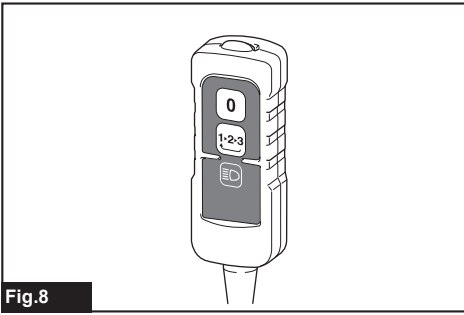

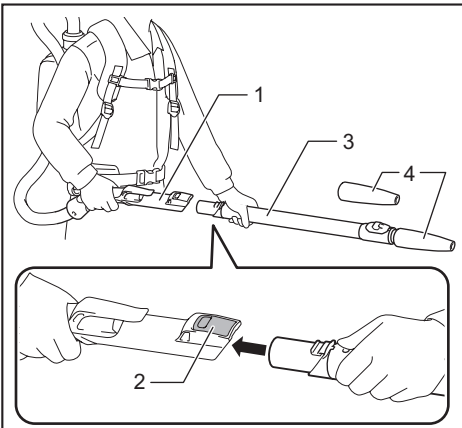

Fig. 15

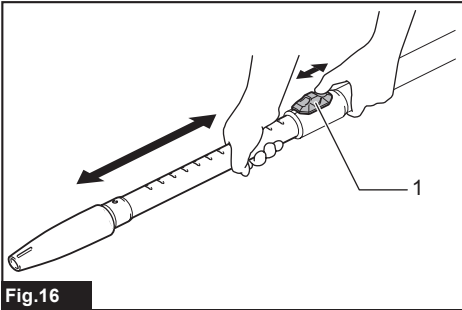

Fig. 16

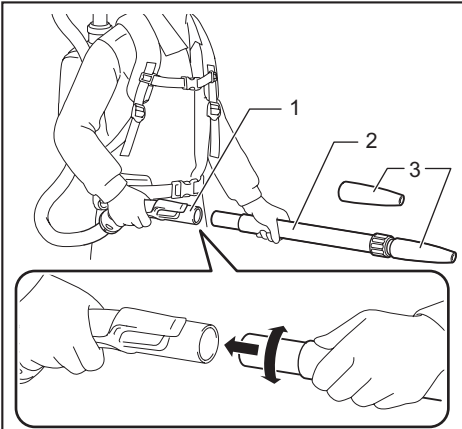

Fig. 17

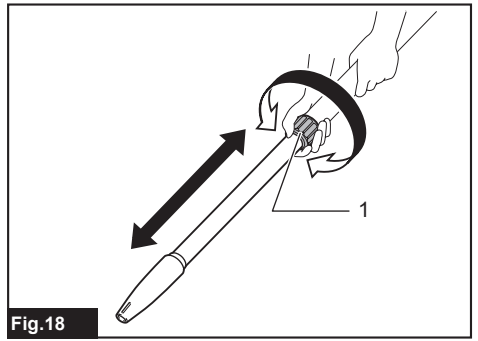

Fig. 18

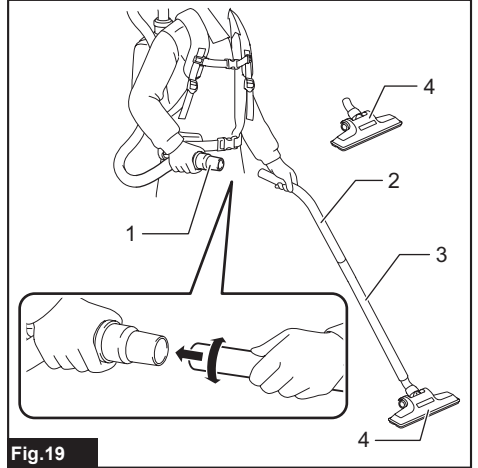

Fig. 19

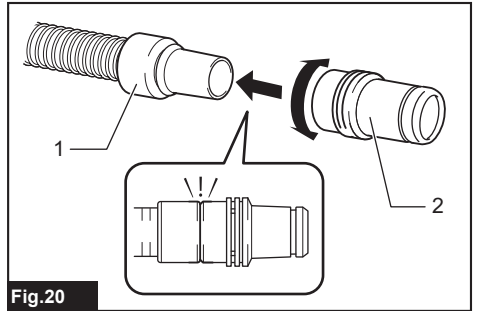

Fig. 20



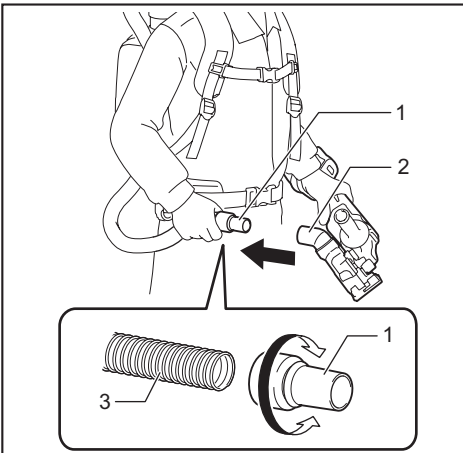

Fig.21

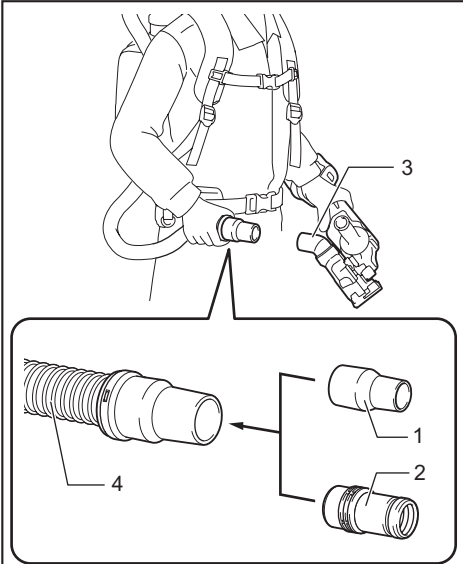

Fig.22

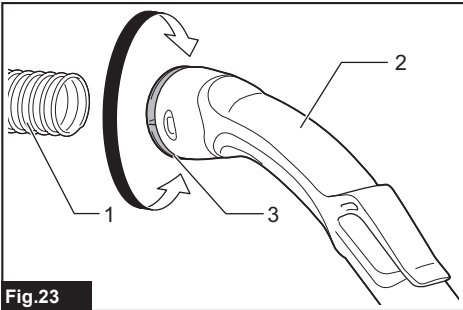

Fig.23

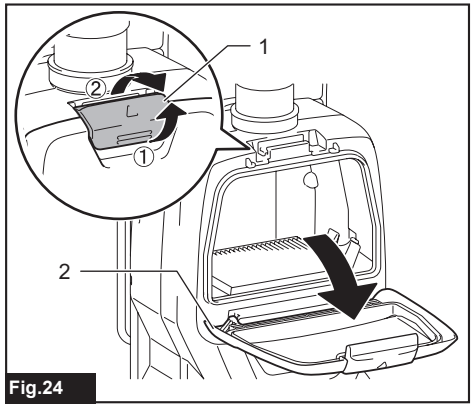

Fig.24

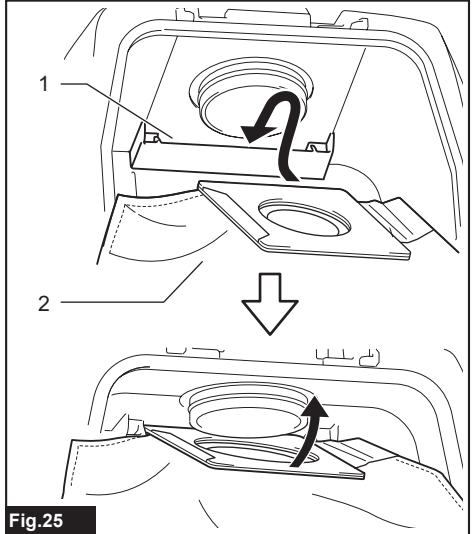

Fig.25

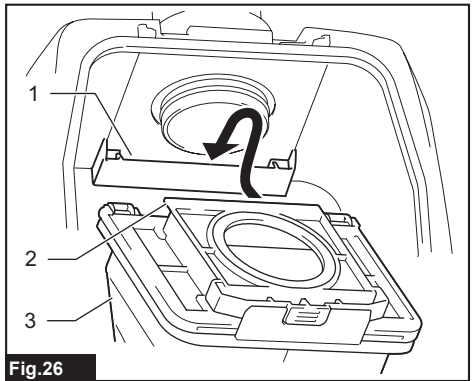
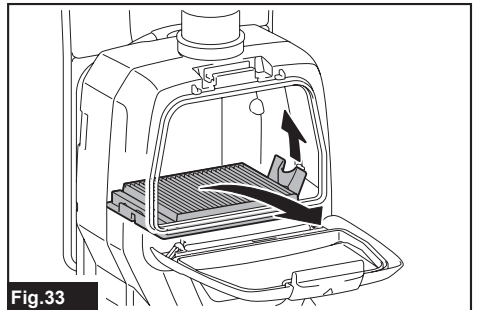
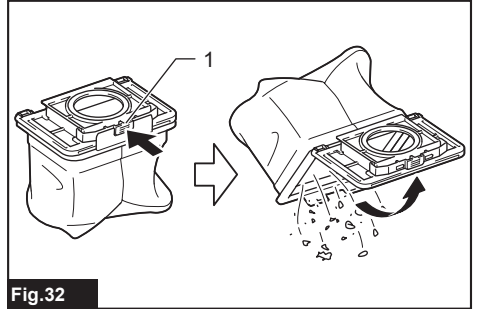
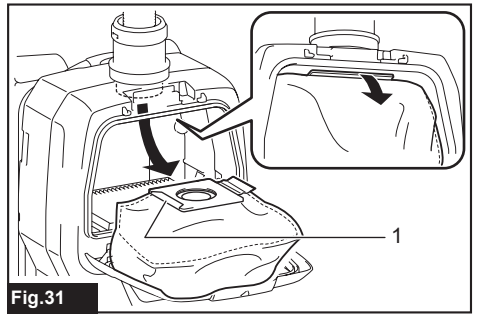
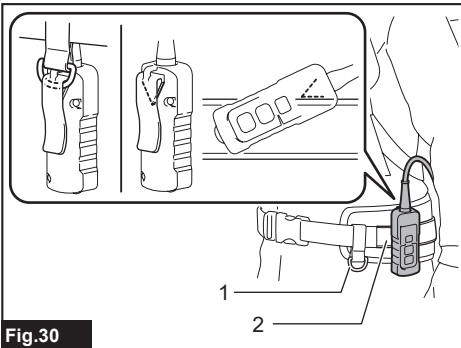
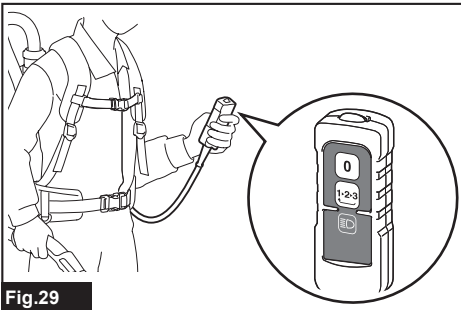
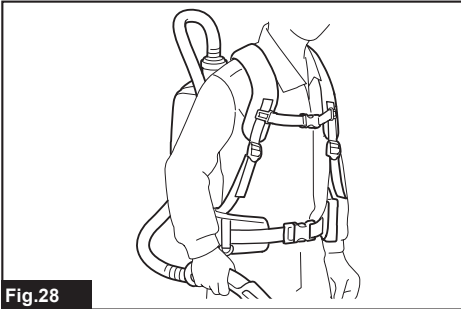
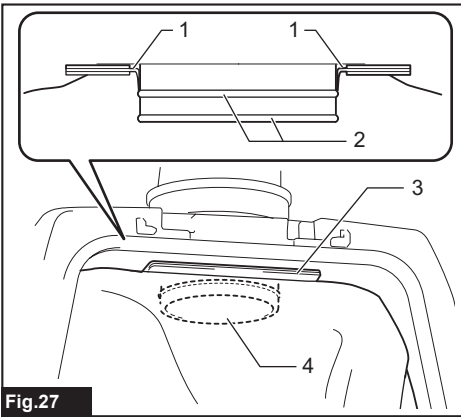

Fig.26



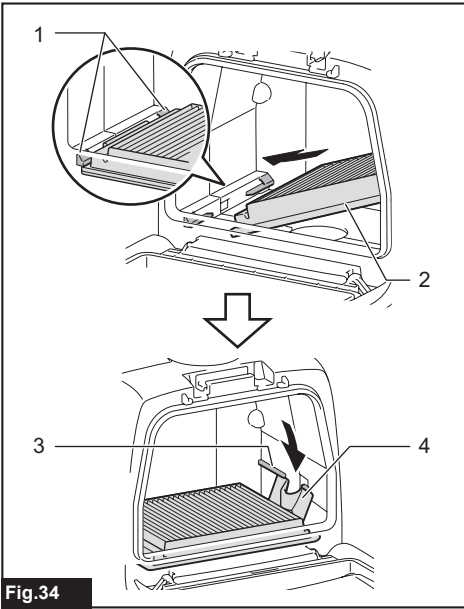

Fig.34

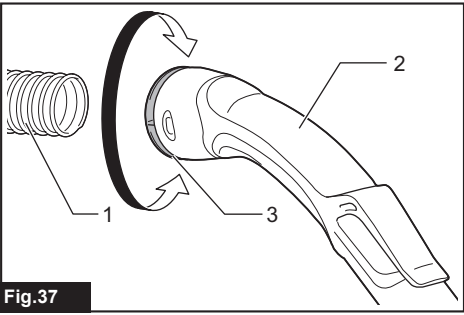

Fig.37

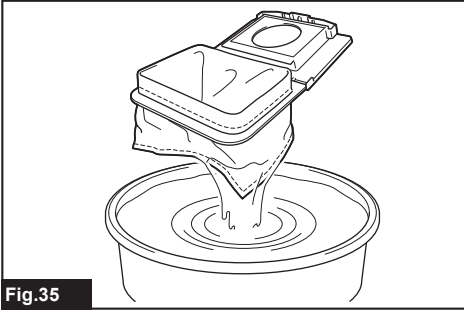

Fig.35

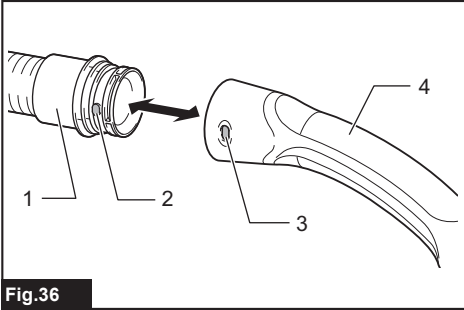

Fig.36

# SPECIFICATIONS

<b>Model:</b>		<b>DVC261</b>
Capacity	Filter bag	2.0 L
	Dust bag	1.5 L
Maximum air volume	With hose ø28 mm x 1.0 m	2.0 m <sup>3</sup> /min
	With hose ø32 mm x 1.0 m	2.2 m <sup>3</sup> /min
	With hose ø38 mm x 1.5 m	2.3 m <sup>3</sup> /min
Vacuum		110 hPa
Dimensions (L x W x H) (excluding the harness)		230 mm x 152 mm x 373 mm
Rated voltage		D.C. 36 V
Net weight		3.8 - 4.5 kg

- Due to our continuing program of research and development, the specifications herein are subject to change without notice.
- Specifications may differ from country to country.
- The weight does not include accessories but battery cartridge(s). The lightest and heaviest combination weight of the appliance and battery cartridge(s) are shown in the table.
- The length of supplied hose varies depending on the countries.

## Applicable battery cartridge and charger

Battery cartridge	BL1815N / BL1820 / BL1820B / BL1830 / BL1830B / BL1840 / BL1840B / BL1850 / BL1850B / BL1860B
Charger	DC18RC / DC18RD / DC18RE / DC18SD / DC18SE / DC18SF

- Some of the battery cartridges and chargers listed above may not be available depending on your region of residence.

**⚠WARNING: Only use the battery cartridges and chargers listed above.** Use of any other battery cartridges and chargers may cause injury and/or fire.

## Symbols

The following show the symbols used for the equipment. Be sure that you understand their meaning before use.



Read instruction manual.



Take particular care and attention.



Only for EU countries  
Do not dispose of electric equipment or battery pack together with household waste material! In observance of the European Directives, on Waste Electric and Electronic Equipment and Batteries and Accumulators and Waste Batteries and Accumulators and their implementation in accordance with national laws, electric equipment and batteries and battery pack(s) that have reached the end of their life must be collected separately and returned to an environmentally compatible recycling facility.

## Intended use

The tool is intended for collecting dry dust. The tool is suitable for commercial use, for example in hotels, schools, hospitals, factories, shops, offices and rental businesses.

## Noise

The typical A-weighted noise level determined according to EN60335-2-69, EN60704-2-1:  
Sound pressure level ( $L_{pA}$ ): 70 dB(A) or less  
Uncertainty (K): 2.5 dB(A)

The noise level under working may exceed 80 dB (A).

**⚠WARNING: Wear ear protection.**

## Vibration

The vibration total value (tri-axial vector sum) determined according to EN60335-2-69:  
Work mode: operation without load  
Vibration emission ( $a_{hv}$ ): 2.5 m/s<sup>2</sup> or less  
Uncertainty (K): 1.5 m/s<sup>2</sup>

**NOTE:** The declared vibration emission value has been measured in accordance with the standard test method and may be used for comparing one tool with another.

**NOTE:** The declared vibration emission value may also be used in a preliminary assessment of exposure.

**⚠WARNING:** The vibration emission during actual use of the power tool can differ from the declared emission value depending on the ways in which the tool is used.

**⚠WARNING:** Be sure to identify safety measures to protect the operator that are based on an estimation of exposure in the actual conditions of use (taking account of all parts of the operating cycle such as the times when the tool is switched off and when it is running idle in addition to the trigger time).

## EC Declaration of Conformity

### For European countries only

The EC declaration of conformity is included as Annex A to this instruction manual.

## SAFETY WARNINGS

### Cordless vacuum cleaner safety warnings

**⚠WARNING: IMPORTANT! READ CAREFULLY all safety warnings and all instructions BEFORE USE.** Failure to follow the warnings and instructions may result in electric shock, fire and/or serious injury.

1. Before use, make sure that this cleaner must be used by people who have been adequately instructed on the use of this cleaner.
2. Do not use the cleaner without the filter. Replace a damaged filter immediately.
3. Do not attempt to pick up flammable materials, fire works, lighted cigarettes, hot ashes, hot metal chips, sharp materials such as razors, needles, broken glass or the like.
4. **NEVER USE THE CLEANER IN THE VICINITY OF GASOLINE, GAS, PAINT, ADHESIVES OR OTHER HIGHLY EXPLOSIVE SUBSTANCES.** The switch emits sparks when turned ON and OFF. And so does the motor commutator during operation. A dangerous explosion may result.
5. Never vacuum up toxic, carcinogenic, combustible or other hazardous materials such as asbestos, arsenic, barium, beryllium, lead, pesticides, or other health endangering materials.
6. Never use the cleaner outdoors in the rain.
7. Do not use close to heat sources (stoves, etc.).
8. Do not block cooling vents. These vents permit cooling of the motor. Blockage should be carefully avoided otherwise the motor will burn out from lack of ventilation.
9. Keep proper footing and balance at all times.
10. Do not fold, tug or step on the hose.
11. Stop the cleaner immediately if you notice poor performance or anything abnormal during operation.
12. **DISCONNECT THE BATTERIES.** When not in use, before servicing, and when changing accessories.
13. Clean and service the cleaner immediately after each use to keep it in tiptop operating condition.
14. **MAINTAIN THE CLEANER WITH CARE.** Keep the cleaner clean for better and safer performance. Follow instructions for changing accessories. Keep handles dry, clean, and free from oil and grease.
15. **CHECK DAMAGED PARTS.** Before further use of the cleaner, a guard or other part that is damaged should be carefully checked to determine that it will operate properly and perform its intended function. Check for alignment of moving parts, binding of moving parts, breakage of parts, mounting, and any other conditions that may affect its operation. A guard or other part that is damaged should be properly repaired or replaced by an authorized service center unless otherwise indicated elsewhere in this instruction manual. Have defective switches replaced by authorized service center. Don't use the cleaner if switch does not turn it on and off.
16. **REPLACEMENT PARTS.** When servicing, use only identical replacement parts.
17. **STORE IDLE CLEANER.** When not in use, the cleaner should be stored indoors.
18. Be kind to your cleaner. Rough handling can cause breakage of even the most sturdily built cleaner.
19. Do not attempt to clean the exterior or interior with benzine, thinner or cleaning chemicals. Cracks and discoloration may be caused.
20. Do not use cleaner in an enclosed space where flammable, explosive or toxic vapors are given off by oil-base paint, paint-thinner, gasoline, some mothproofing substances, etc., or in areas where flammable dust is present.
21. Do not operate the cleaner while under the influence of drugs or alcohol.
22. As a basic rule of safety, use safety goggles or safety glasses with side shields.
23. Use a dust mask in dusty work conditions.
24. This machine is not intended for use by persons including children with reduced physical, sensory or mental capabilities, or lack of experience and knowledge.
25. Children should be supervised to ensure that they do not play with the cleaner.
26. Never handle batteries and cleaner with wet hands.
27. Use extreme caution when cleaning on stairs.
28. Do not use the cleaner as a stool or work bench. The machine may fall down and may result in personal injury.

## Battery tool use and care

1. **Recharge only with the charger specified by the manufacturer.** A charger that is suitable for one type of battery pack may create a risk of fire when used with another battery pack.
2. **Use power tools only with specifically designed battery packs.** Use of any other battery packs may create a risk of injury and fire.
3. **When battery pack is not in use, keep it away from other metal objects, like paper clips, coins, keys, nails, screws or other small metal objects, that can make a connection from one terminal to another.** Shorting the battery terminals together may cause burns or a fire.
4. **Under abusive conditions, liquid may be ejected from the battery; avoid contact. If contact accidentally occurs, flush with water. If liquid contacts eyes, additionally seek medical help.** Liquid ejected from the battery may cause irritation or burns.
5. **Do not use a battery pack or tool that is damaged or modified.** Damaged or modified batteries may exhibit unpredictable behaviour resulting in fire, explosion or risk of injury.
6. **Do not expose a battery pack or tool to fire or excessive temperature.** Exposure to fire or temperature above 130 °C may cause explosion.
7. **Follow all charging instructions and do not charge the battery pack or tool outside the temperature range specified in the instructions.** Charging improperly or at temperatures outside the specified range may damage the battery and increase the risk of fire.

## Service

1. **Have your power tool serviced by a qualified repair person using only identical replacement parts.** This will ensure that the safety of the power tool is maintained.
2. **Follow instruction for lubricating and changing accessories.**
3. **Keep handles dry, clean and free from oil and grease.**

## Important safety instructions for battery cartridge

1. **Before using battery cartridge, read all instructions and cautionary markings on (1) battery charger, (2) battery, and (3) product using battery.**
2. **Do not disassemble battery cartridge.**
3. **If operating time has become excessively shorter, stop operating immediately.** It may result in a risk of overheating, possible burns and even an explosion.
4. **If electrolyte gets into your eyes, rinse them out with clear water and seek medical attention right away.** It may result in loss of your eyesight.
5. **Do not short the battery cartridge:**
  - (1) **Do not touch the terminals with any conductive material.**
  - (2) **Avoid storing battery cartridge in a container with other metal objects such as nails, coins, etc.**

- (3) **Do not expose battery cartridge to water or rain.**

**A battery short can cause a large current flow, overheating, possible burns and even a breakdown.**

6. **Do not store the tool and battery cartridge in locations where the temperature may reach or exceed 50 °C (122 °F).**
7. **Do not incinerate the battery cartridge even if it is severely damaged or is completely worn out.** The battery cartridge can explode in a fire.
8. **Be careful not to drop or strike battery.**
9. **Do not use a damaged battery.**
10. **The contained lithium-ion batteries are subject to the Dangerous Goods Legislation requirements.**

For commercial transports e.g. by third parties, forwarding agents, special requirement on packaging and labeling must be observed.  
For preparation of the item being shipped, consulting an expert for hazardous material is required. Please also observe possibly more detailed national regulations.  
Tape or mask off open contacts and pack up the battery in such a manner that it cannot move around in the packaging.
11. **Follow your local regulations relating to disposal of battery.**
12. **Use the batteries only with the products specified by Makita.** Installing the batteries to non-compliant products may result in a fire, excessive heat, explosion, or leak of electrolyte.

## SAVE THESE INSTRUCTIONS.

**⚠ CAUTION:** Only use genuine Makita batteries. Use of non-genuine Makita batteries, or batteries that have been altered, may result in the battery bursting causing fires, personal injury and damage. It will also void the Makita warranty for the Makita tool and charger.

## Tips for maintaining maximum battery life

1. **Charge the battery cartridge before completely discharged.** Always stop tool operation and charge the battery cartridge when you notice less tool power.
2. **Never recharge a fully charged battery cartridge.** Overcharging shortens the battery service life.
3. **Charge the battery cartridge with room temperature at 10 °C - 40 °C (50 °F - 104 °F).** Let a hot battery cartridge cool down before charging it.
4. **Charge the battery cartridge if you do not use it for a long period (more than six months).**

## FUNCTIONAL DESCRIPTION

**CAUTION:** Always be sure that the tool is switched off and the battery cartridge is removed before adjusting or checking function on the tool.

### Installing or removing battery cartridge

**CAUTION:** Always switch off the tool before installing or removing of the battery cartridge.

**CAUTION:** Hold the tool and the battery cartridge firmly when installing or removing battery cartridge. Failure to hold the tool and the battery cartridge firmly may cause them to slip off your hands and result in damage to the tool and battery cartridge and a personal injury.

► Fig.1: 1. Red indicator 2. Button 3. Battery cartridge

To remove the battery cartridge, slide it from the tool while sliding the button on the front of the cartridge.

To install the battery cartridge, align the tongue on the battery cartridge with the groove in the housing and slip it into place. Insert it all the way until it locks in place with a little click. If you can see the red indicator on the upper side of the button, it is not locked completely.

**CAUTION:** Always install the battery cartridge fully until the red indicator cannot be seen. If not, it may accidentally fall out of the tool, causing injury to you or someone around you.

**CAUTION:** Do not install the battery cartridge forcibly. If the cartridge does not slide in easily, it is not being inserted correctly.

### Tool / battery protection system

The tool is equipped with a tool/battery protection system. This system automatically cuts off power to the motor to extend tool and battery life. The tool will automatically stop during operation if the tool or battery is placed under one of the following conditions.

#### Overload protection

When the tool is operated in a manner that causes it to draw an abnormally high current, the tool automatically stops without any indication. In this situation, turn the tool off and stop the application that caused the tool to become overloaded. Then turn the tool on to restart.

#### Overheat protection

When the tool is overheated, the tool stops automatically. Let the tool cool down before turning the tool on again.

#### Overdischarge protection

When the battery capacity becomes low, the tool stops automatically. If the product does not operate even when the switches are operated, remove the batteries from the tool and charge the batteries.

## Indicating the remaining battery capacity

*Only for battery cartridges with the indicator*

► Fig.2: 1. Indicator lamps 2. Check button

Press the check button on the battery cartridge to indicate the remaining battery capacity. The indicator lamps light up for a few seconds.

Indicator lamps			Remaining capacity
Lighted	Off	Blinking	
■ ■ ■ ■			75% to 100%
■ ■ ■ □			50% to 75%
■ ■ □ □			25% to 50%
■ □ □ □			0% to 25%
▣ □ □ □			Charge the battery.
■ ■ □ □			The battery may have malfunctioned.
□ □ ■ ■			

**NOTE:** Depending on the conditions of use and the ambient temperature, the indication may differ slightly from the actual capacity.

### Switch box position

The switch box can be hooked on either side of the lower belt. Arrange the cord so that the switch box comes to your desired side. To prevent the cord from being damaged, pass the cord through the hook as illustrated.

► Fig.3: 1. Hook 2. Cord

### Adjusting belts

The tightness of the shoulder belts, upper and lower belts can be adjusted. Put your arms through the shoulder belts first then fasten the lower and upper belts. To tighten, pull the end of the strap as illustrated. To loosen, pull up the end of the fastener.

**Lower belt**

► Fig.4: 1. Strap 2. Fastener

**Shoulder belts**

► Fig.5: 1. Strap 2. Fastener

**Upper belt**

► Fig.6: 1. Strap 2. Fastener

### Carrying hook

Always grab the carrying hook when handling the vacuum cleaner body.

► Fig.7: 1. Carrying hook



## Switch action

You can change the suction power in three steps: normal (1), high (2), and max (3).



To start vacuuming, press  button once. When you change the suction power, press the button while the vacuum cleaner is running. The suction power switches in order normal (1), high (2), and max (3).

To turn off the vacuum cleaner, press  button.

► Fig.8

**NOTE:** When you start the vacuum cleaner again, it will start in the same suction power as the previous setting.

## LED light

LED light is installed in the head of the switch box to ease the operations in dark places. Press  button to turn the light on. To turn off, press  button again.

► Fig.9

**CAUTION:** Do not look in the light or see the source of light directly. Never aim the light to other people's eyes.

**NOTE:** The LED light is automatically turned off when the vacuum cleaner is not operated for more than 10 minutes.

**NOTE:** The vacuum cleaner will automatically switch off and the LED light flashes when the vacuum cleaner is overheated due to the reduced air-flow into the machine caused by clogged hose, pipe, filter or other reasons.

## Hose band

Hose band can be used for holding the hose or free nozzle.

To secure the hose to the vacuum cleaner body, pass the hose band through the slot on the body. You can attach the hose band on either side.

► Fig.10: 1. Hose band 2. Slot 3. Hose

To hold the free nozzle on the lower belt, pass the hose band through the loop on the lower belt.

► Fig.11: 1. Hose band 2. Free nozzle

## Hose hook

When you suspend the operation, the hook on the bent pipe assembly can be used for hanging the wand on the lower belt.

► Fig.12

## ASSEMBLY

**CAUTION:** Always be sure that the tool is switched off and the battery cartridge is removed before carrying out any work on the tool.

## Assembling hose

Insert the hose cuff into the vacuum cleaner body and turn it clockwise.

► Fig.13: 1. Hose cuff 2. Vacuum cleaner body

## Assembling nozzle and wand

### Optional accessory

**NOTE:** The type of the nozzle and wand included in the product varies depending on countries. In some countries, the nozzle and wand are not included.

1. Twist and insert the nozzle to the extension wand.

► Fig.14: 1. Extension wand 2. Free nozzle  
3. T-shape nozzle 4. T-shape nozzle (slim)

**NOTE:** By twisting the nozzle while inserting, the nozzle can be attached to the extension wand securely.

**NOTE:** For the model with  $\varnothing 38$  mm hose and front cuff 38, attach the supplied nozzle to the aluminum bending pipe / aluminum straight pipe.

2. Follow the procedures below, depending on the type of the extension wand :

**NOTE:** The slide-type extension wand and the ring-type extension wand are not compatible with each other. If you want to change the slide-type extension wand to the ring-type extension wand or vice versa, change the bent pipe assembly also.

**NOTE:** The free nozzle can be attached to the bent pipe assembly directly.

### For the slide-type extension wand

Shoulder the vacuum cleaner body then insert the extension wand into the bent pipe assembly until it clicks. To disconnect, extract the extension wand with pressing the button.

► Fig.15: 1. Bent pipe assembly 2. Button 3. Slide-type extension wand 4. Free nozzle

The length of the wand can be adjusted.

With pressing the slide button, adjust the wand length. The length is locked when release the slide button.

► Fig.16: 1. Slide button

### For the ring-type extension wand

Shoulder the vacuum cleaner body then twist and insert the extension wand into the bent pipe assembly. To disconnect, twist and extract it.

► Fig.17: 1. Bent pipe assembly 2. Ring-type extension wand 3. Free nozzle

The length of the wand can be adjusted.

Loosen the ring on the wand and adjust the wand length. Tighten the ring at your desired length.

► Fig.18: 1. Ring

### For the aluminum bending pipe / aluminum straight pipe

(Only for the model with  $\varnothing 38$  mm hose and front cuff 38) Shoulder the vacuum cleaner body then twist and insert the pipe into the front cuff. To disconnect, twist and extract it.

► Fig.19: 1. Front cuff 38 2. Aluminum bending pipe  
3. Aluminum straight pipe 4. Nozzle



## Connecting the tool

**NOTE:** If the bent pipe assembly is attached to the hose, remove it beforehand.

To connect a tool to the cleaner, the dedicated hose and/or additional parts are required. Depending on your cleaner model, you need to replace the hose and/or prepare additional parts. Refer to the following table for details.

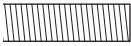
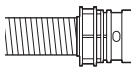
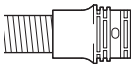
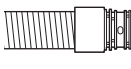
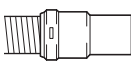
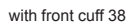
Supplied hose diameter	Hose end type	Action
ø28 mm	 without part	Attach the front cuff.
	 with snap-on part	Replace the hose end (snap-on part) with the front cuff. The hose end can be removed by turning it counterclockwise.
ø32 mm	 with snap-on part	Replace the hose with the one for dust extraction (ø28 mm, with front cuff).
	 with snap-on part	Replace the hose with the one for dust extraction (ø28 mm, with front cuff).
ø38 mm	 with snap-on part	Attach the joint 22-38 or the front cuff 24.
	 with front cuff 38	

**NOTE:** Always use a suitable front cuff. When using the front cuff 24, attach it to the front cuff 22 that is connected to the hose.

► **Fig.20:** 1. Front cuff 22 2. Front cuff 24

## When using ø28 mm dust extraction hose

1. Attach the front cuff to the hose for dust extraction. When connecting the front cuff, make sure that it is securely screwed on the hose.
2. Connect the front cuff to the tool's extraction outlet.

► **Fig.21:** 1. Front cuff 2. Extraction outlet 3. Hose

The front cuff can be detached by turning it counterclockwise while holding the hose.

## When using ø38 mm hose with front cuff 38

1. Twist and insert the joint or the front cuff to the inlet part on the hose, depending on the tool that you are going to connect.
2. Connect the front cuff to the tool's extraction outlet.

► **Fig.22:** 1. Joint 2. Front cuff 3. Extraction outlet 4. Hose

To remove the joint and the front cuff, follow the installation procedures in reverse.

## Attaching bent pipe assembly

### Optional accessory

**NOTE:** You don't need to perform this procedure if your model comes with the bent pipe assembly attached to the hose.

**NOTE:** There are two types of bent pipe assembly; the one for slide-type extension wand and the one for ring-type extension wand. If you prepare the bent pipe assembly, choose the one for your desired extension wand type.

The bent pipe assembly is used for connecting the extension wand or nozzle for vacuum cleaning to this product.

If you want to use this product as the vacuum cleaner, attach the bent pipe assembly to the hose.

To attach, unscrew the front cuff from the hose and fasten the sleeve of bent pipe assembly onto the hose. To remove, loosen the sleeve of bent pipe assembly from the hose.

► **Fig.23:** 1. Hose 2. Bent pipe assembly 3. Sleeve

## Installing filter bag / dust bag

### Optional accessory

**CAUTION:** Do not use a damaged filter bag. Always use the vacuum cleaner with the filter bag properly installed. Otherwise the vacuumed dust or particles may be exhausted from the cleaner and they may cause respiratory disease to the operator.

**NOTICE:** When the filter bag is already full, replace with new one. When the dust bag is already full, empty it. Continuous use with the filter bag/dust bag full results in reduced suction power.

1. Unlock the latch by lifting the bottom side. Push the grooved area to lift the front latching side. Pull the latch to open the lid.

► **Fig.24:** 1. Hook 2. Lid

2. Insert the filter bag into the slit on the upper side of the room as illustrated.

► **Fig.25:** 1. Slit 2. Filter bag

When using the dust bag, insert the brim of the dust bag into the slit.

► **Fig.26:** 1. Slit 2. Brim 3. Dust bag

3. Align the hole of the filter bag with the hose cuff and push the cardboard portion to the end. Make sure that the rubber ring on the filter bag goes over the rim on the hose cuff.

► **Fig.27:** 1. Rubber ring on the filter bag 2. Rim on the hose cuff 3. Cardboard portion of the filter bag 4. Hose cuff

3. Replace the filter bag when it becomes full. Open the lid and take out the filter bag. Pull the strip on the side of the opening to shut the filter bag and dispose of the filter bag in whole.

► **Fig.31:** 1. Strip

When using a dust bag, take out the dust bag and dispose of the dust by releasing the latch.

► **Fig.32:** 1. Latch

**NOTICE:** Periodically check the filter bag if it is full. Continuous use with the filter bag full results in reduced suction power.

**NOTICE:** Do not use an used filter bag. The filter bag is designed for single use. Using filter bag repeatedly may cause clogging of the filter and results in damage to the cleaner. If you want to use the bag repeatedly, use a dust bag.

## OPERATION

**⚠WARNING:** Operators shall be adequately instructed on the use of the vacuum cleaner.

**⚠WARNING:** This vacuum cleaner is not suitable for picking up hazardous dust.

**⚠CAUTION:** This cleaner is for dry use only.



**⚠CAUTION:** This cleaner is for indoor use only.

**⚠CAUTION:** Always insert the battery cartridge all the way until it locks in place. If you can see the red indicator on the upper side of the button, it is not locked completely. Insert it fully until the red indicator cannot be seen. If not, it may accidentally fall out of the tool, causing injury to you or someone around you.

**⚠CAUTION:** During operation, be conscious of the vacuum cleaner on your back. You may lose your balance if the vacuum cleaner body bumps against a wall or the hose is hooked by an obstacles.

1. Shoulder the vacuum cleaner body and fasten upper and lower belts. Adjust the tightness as necessary.

► **Fig.28**

2. Press  button to start vacuuming. If you want to change the suction power, press  button until the desired suction power is selected. Press  button to stop.

► **Fig.29**

During the operation, hook the switch box on the D-ring or the lower belt. The hook can be slanted for lighting forward when hooked on the lower belt.

► **Fig.30:** 1. D-ring 2. Lower belt

**NOTE:** The vacuum cleaner will automatically switches off and the LED light flashes when the vacuum cleaner is overheated due to the reduced air-flow into the machine caused by clogged hose, pipe, filter or other reasons. In this case, remove the cause of the problem and cool the vacuum cleaner before restarting.

## MAINTENANCE

**⚠CAUTION:** Always be sure that the tool is switched off and the battery cartridge is removed before attempting to perform inspection or maintenance.

**NOTICE:** Never use gasoline, benzine, thinner, alcohol or the like. Discoloration, deformation or cracks may result.

To maintain product SAFETY and RELIABILITY, repairs, any other maintenance or adjustment should be performed by Makita Authorized or Factory Service Centers, always using Makita replacement parts.

### Cleaning the HEPA filter

**⚠CAUTION:** Do not use the vacuum cleaner without a filter or continue to use dirty or damaged filter. Vacuumed dust or particles may be exhausted from the cleaner and they may cause respiratory disease to the operator.

**NOTICE:** To keep optimum suction power and clean exhaust, clean the filter periodically. If enough suction power is not obtained even after the cleaning, replace the filter with new one.

**NOTICE:** To prevent the filter from being damaged, do not use following tools and similar items for cleaning :

- Air duster
- High pressure washer
- Tools made of hard materials such as a metallic brush

1. Open the lid and take out the filter bag. Release the hook on the filter and remove it from the vacuum cleaner body.

► **Fig.33**

2. Beat the dust off from the filter. The filter can be washed with water. Rinse away the dust and particles on the filter every 1 or 2 month. After that, dry the filter completely in a shaded and well-ventilated place to prevent unpleasant odor or malfunctions.

3. To install the filter, insert the side without the flap into the holder then push the filter downward until the flap is secured by the rib.

► **Fig.34:** 1. Holder 2. HEPA filter 3. Rib 4. Flap

## Cleaning the dust bag

Regularly clean the dust bag with soap and water. Turn the dust bag inside out and remove the sticky dust. Wash lightly by hand and rinse well with water. Dry completely before installing to the vacuum cleaner.

► **Fig.35**

**NOTICE:** Wet dust bag lowers the vacuuming performance as well as the life of the motor.

## Clearing the clog

When clearing the clog, remove the hose or the extension wand, or the bent pipe assembly to check inside.

### Removing/attaching the snap-on type bent pipe assembly

To remove, pull the bent pipe assembly while pressing both of the tab on the hose end.

To attach, insert the hose end into the bent pipe assembly. Make sure that the tabs on the hose end snap into the holes on the bent pipe assembly.

► **Fig.36:** 1. Hose end 2. Tab 3. Hole 4. Bent pipe assembly

### Removing/attaching the screw-in type bent pipe assembly

To remove, loosen the sleeve of bent pipe assembly from the hose.

To attach, fasten the sleeve of bent pipe assembly onto the hose.

► **Fig.37:** 1. Hose 2. Bent pipe assembly 3. Sleeve

- Filter bag
- Dust bag
- Front cuff
- HEPA filter
- Makita genuine battery and charger

**NOTE:** Some items in the list may be included in the tool package as standard accessories. They may differ from country to country.

## OPTIONAL ACCESSORIES

**⚠ CAUTION:** These accessories or attachments are recommended for use with your Makita tool specified in this manual. The use of any other accessories or attachments might present a risk of injury to persons. Only use accessory or attachment for its stated purpose.

If you need any assistance for more details regarding these accessories, ask your local Makita Service Center.

- Hose (for vacuum cleaner type)
- Hose (for dust extraction type)
- Extension wand
- Free nozzle
- T-shape nozzle
- Seat nozzle
- Corner nozzle
- Shelf brush
- Round brush
- Bent pipe assembly

## SPÉCIFICATIONS

<b>Modèle :</b>		<b>DVC261</b>
Capacité	Sac-filtre	2,0 L
	Sac à poussière	1,5 L
Volume d'air maximum	Avec un tuyau de $\varnothing 28$ mm x 1,0 m	2,0 m <sup>3</sup> /min
	Avec un tuyau de $\varnothing 32$ mm x 1,0 m	2,2 m <sup>3</sup> /min
	Avec un tuyau de $\varnothing 38$ mm x 1,5 m	2,3 m <sup>3</sup> /min
Vide		110 hPa
Dimensions (L x P x H) (sans le harnais)		230 mm x 152 mm x 373 mm
Tension nominale		36 V CC
Poids net		3,8 - 4,5 kg

- Étant donné l'évolution constante de notre programme de recherche et de développement, les spécifications contenues dans ce manuel sont sujettes à modification sans préavis.
- Les spécifications peuvent varier suivant les pays.
- Le poids ne comprend pas les accessoires, mais la ou les batteries. Le poids combiné le plus léger et le plus lourd de l'appareil et de la ou des batteries est indiqué dans le tableau.
- La longueur du tuyau fourni est différente selon les pays.

### Batterie et chargeur applicables

Batterie	BL1815N / BL1820 / BL1820B / BL1830 / BL1830B / BL1840 / BL1840B / BL1850 / BL1850B / BL1860B
Chargeur	DC18RC / DC18RD / DC18RE / DC18SD / DC18SE / DC18SF

- Certains chargeurs et batteries répertoriés ci-dessus peuvent ne pas être disponibles selon la région où vous résidez.

**⚠ AVERTISSEMENT : N'utilisez que les batteries et les chargeurs répertoriés ci-dessus.** L'utilisation d'autres batteries et chargeurs peut provoquer des blessures et/ou un incendie.

### Symboles

Vous trouverez ci-dessous les symboles utilisés pour l'appareil. Veuillez à comprendre leur signification avant toute utilisation.



Lire le mode d'emploi.



Veuillez être prudent et rester attentif.



Uniquement pour les pays européens  
Ne jetez pas les appareils électriques ou les batteries avec vos ordures ménagères ! Conformément aux directives européennes relatives aux déchets d'équipements électriques et électroniques et aux piles et accumulateurs ainsi qu'aux déchets de piles et d'accumulateurs et leur mise en œuvre conformément aux lois nationales, les équipements électriques et les piles et batteries en fin de vie doivent faire l'objet d'une collecte sélective et être confiés à une usine de recyclage respectueuse de l'environnement.

### Utilisations

L'outil est conçu pour la collecte des poussières sèches. L'outil est prévu pour un usage commercial, par exemple, dans les hôtels, écoles, hôpitaux, usines, magasins, bureaux et agences de location.

### Bruit

Niveau de bruit pondéré A typique, déterminé selon EN60335-2-69, EN60704-2-1 :  
Niveau de pression sonore ( $L_{pA}$ ) : 70 dB (A) ou moins  
Incertitude (K) : 2,5 dB (A)

Le niveau de bruit en fonctionnement peut dépasser 80 dB (A).

**⚠ AVERTISSEMENT : Portez un serre-tête antibruit.**

### Vibrations

Valeur totale de vibrations (somme de vecteur triaxial) déterminée selon EN60335-2-69 :  
Mode de travail : coupe de planches  
Émission de vibrations ( $a_{rh}$ ) : 2,5 m/s<sup>2</sup> ou moins  
Incertitude (K) : 1,5 m/s<sup>2</sup>

**NOTE** : La valeur d'émission de vibrations déclarée a été mesurée conformément à la méthode de test standard et peut être utilisée pour comparer les outils entre eux.

**NOTE** : La valeur d'émission de vibrations déclarée peut aussi être utilisée pour l'évaluation préliminaire de l'exposition.

**⚠ AVERTISSEMENT** : L'émission de vibrations lors de l'usage réel de l'outil électrique peut être différente de la valeur d'émission déclarée, suivant la façon dont l'outil est utilisé.

**⚠ AVERTISSEMENT** : Les mesures de sécurité à prendre pour protéger l'utilisateur doivent être basées sur une estimation de l'exposition dans des conditions réelles d'utilisation (en tenant compte de toutes les composantes du cycle d'utilisation, comme par exemple le moment de sa mise hors tension, lorsqu'il tourne à vide et le moment de son déclenchement).

## Déclaration de conformité CE

### Pour les pays européens uniquement

La déclaration de conformité CE est fournie en Annexe A à ce mode d'emploi.

## CONSIGNES DE SÉCURITÉ

### Consignes de sécurité pour aspirateur sans fil

**⚠ AVERTISSEMENT : IMPORTANT ! LIRE ATTENTIVEMENT toutes les consignes de sécurité et toutes les instructions AVANT UTILISATION.** Le non-respect des avertissements et des instructions peut entraîner une électrocution, un incendie et/ou de graves blessures.

1. Avant l'utilisation, veillez à ce que l'aspirateur soit utilisé par des personnes ayant reçu des instructions adéquates quant à son utilisation.
2. N'utilisez pas l'aspirateur sans le filtre. Remplacez immédiatement le filtre s'il est endommagé.
3. N'essayez pas d'aspirer des matériaux inflammables, du matériel pyrotechnique, des cigarettes allumées, des cendres chaudes, des copeaux de métal chauds, des matériaux tranchants comme un rasoir, des aiguilles, des morceaux de verre, etc.
4. N'UTILISEZ JAMAIS L'ASPIRATEUR À PROXIMITÉ D'ESSENCE, GAZ, PEINTURE, ADHÉSIFS OU AUTRES SUBSTANCES TRÈS EXPLOSIVES. L'interrupteur émet des étincelles à la mise sous et hors tension. Tout comme le commutateur du moteur pendant le fonctionnement. Une dangereuse explosion peut survenir.
5. N'aspirez jamais des matériaux toxiques, cancérogènes, combustibles ou d'autres produits dangereux comme l'amiante, l'arsenic, le baryum, le béryllium, le plomb, les pesticides ou d'autres matières présentant un danger pour la santé.
6. N'utilisez jamais l'aspirateur à l'extérieur sous la pluie.
7. N'utilisez pas l'aspirateur près de sources de chaleur (cuisinières, etc.).
8. Ne bloquez pas les fentes d'aération. Ces fentes permettent le refroidissement du moteur. Il faut éviter soigneusement de les bloquer sous peine de griller le moteur en raison d'un manque d'aération.
9. Maintenez constamment une bonne assise et un bon équilibre.
10. Ne pliez pas le tuyau, ni ne tirez ou marchez dessus.
11. Arrêtez immédiatement l'aspirateur si vous remarquez des performances médiocres ou toute autre anomalie pendant le fonctionnement.
12. DÉBRANCHEZ LES BATTERIES. Lorsque vous n'utilisez pas l'aspirateur, avant de le réparer et lors du remplacement des accessoires.
13. Procédez au nettoyage et à l'entretien de l'aspirateur immédiatement après chaque utilisation pour le maintenir dans des conditions de fonctionnement optimales.
14. ENTRETENEZ SOIGNEUSEMENT L'ASPIRATEUR. L'aspirateur doit toujours être propre pour améliorer la sécurité et les performances. Suivez les instructions pour remplacer les accessoires. Les poignées doivent toujours être sèches, propres et exemptes d'huile ou de graisse.
15. VÉRIFIEZ LES PIÈCES ENDOMMAGÉES. Avant toute nouvelle utilisation de l'aspirateur, vérifiez soigneusement un carter de protection ou toute autre pièce endommagées pour déterminer qu'ils fonctionnent bien et remplissent leurs fonctions respectives. Vérifiez l'alignement des pièces mobiles, le blocage des pièces mobiles, les pièces cassées, l'installation et tout autre état susceptible d'affecter le fonctionnement. Un carter de protection ou toute autre pièce endommagées doivent être réparés ou remplacés correctement par un centre de service après-vente agréé sauf indication contraire de ce mode d'emploi. Confiez le remplacement des interrupteurs défectueux à un centre de service après-vente agréé. N'utilisez pas l'aspirateur s'il ne peut pas être mis sous et hors tension au moyen de l'interrupteur.
16. PIÈCES DE RECHANGE. En cas de réparation, utilisez uniquement des pièces de rechange identiques.
17. RANGEZ L'ASPIRATEUR APRÈS UTILISATION. Lorsque vous n'utilisez pas l'aspirateur, rangez-le à l'intérieur.
18. Épargnez votre aspirateur. Une manipulation brutale peut entraîner la rupture de l'aspirateur le plus robuste.

19. **Ne nettoyez pas l'extérieur ou l'intérieur avec du benzène, du diluant ou d'autres produits chimiques de nettoyage. Vous risqueriez de le fissurer ou de le décolorer.**
20. **N'utilisez pas l'aspirateur dans un endroit fermé où des vapeurs inflammables, explosives ou toxiques sont dégagées par de la peinture à base d'huile, du diluant pour peinture, de l'essence, certains produits antimites, etc., ou dans des endroits exposés à des poussières inflammables.**
21. **N'utilisez pas l'aspirateur sous l'influence de drogues, de médicaments ou d'alcool.**
22. **Par mesure de sécurité, utilisez des lunettes à coques ou des lunettes de sécurité avec écrans latéraux.**
23. **Utilisez un masque anti-poussière dans des conditions de travail poussiéreuses.**
24. **Cette machine n'est pas destinée à être utilisée par des personnes (y compris les enfants) aux facultés physiques, sensorielles ou mentales diminuées ou sans expérience ni expertise.**
25. **Les enfants doivent être sous la surveillance d'un adulte afin de s'assurer qu'ils ne jouent pas avec l'aspirateur.**
26. **Ne manipulez jamais les batteries et l'aspirateur avec les mains mouillées.**
27. **Redoublez de précaution lorsque vous nettoyez des escaliers.**
28. **N'utilisez pas l'aspirateur comme marchepied ou établi. La machine pourrait tomber et provoquer des blessures corporelles.**

#### Utilisation et entretien des outils fonctionnant sur batterie

1. **Rechargez la batterie uniquement avec le chargeur spécifié par le fabricant.** Un chargeur qui est adapté à un type spécifique de batterie peut présenter un risque d'incendie s'il est utilisé avec un autre type de batterie.
2. **Utilisez un outil électrique uniquement avec la batterie spécifiquement indiquée.** L'utilisation de toute autre batterie peut présenter un risque de blessure et d'incendie.
3. **Lorsque vous n'utilisez pas la batterie, tenez-la à l'écart des objets métalliques, comme des trombones, pièces de monnaie, clés, clous, vis ou autres petits objets métalliques, susceptibles de créer une connexion entre deux bornes.** Court-circuiter les bornes d'une batterie entre elles peut provoquer des brûlures ou un incendie.
4. **Dans des conditions d'utilisation inadéquate, il peut y avoir une fuite de l'électrolyte de la batterie. Le cas échéant, évitez tout contact avec ce liquide. En cas de contact accidentel, rincez à l'eau. Si le liquide pénètre dans les yeux, consultez par ailleurs un médecin.** Le liquide s'échappant de la batterie peut provoquer une irritation ou des brûlures.
5. **N'utilisez pas une batterie ou un outil s'ils sont endommagés ou modifiés.** Une batterie endommagée ou modifiée peut avoir un comportement imprévisible susceptible d'entraîner un incendie, une explosion ou des blessures.

6. **N'exposez pas la batterie ou l'outil au feu ou à une température excessive.** L'exposition au feu ou à une température supérieure à 130 °C peut provoquer une explosion.
7. **Respectez toutes les instructions de charge et ne chargez pas la batterie ou l'outil en dehors de la plage de température indiquée dans les instructions.** Une charge incorrecte ou à une température en dehors de la plage indiquée peut endommager la batterie et augmenter le risque d'incendie.

#### Dépannage

1. **Confiez la réparation de votre outil électrique à un réparateur qualifié qui utilise des pièces de rechange identiques.** La sécurité de l'outil électrique sera ainsi préservée.
2. **Suivez les instructions pour la lubrification et le remplacement des accessoires.**
3. **Gardez toutes les poignées sèches, propres et sans trace d'huile ou de graisse.**

### Consignes de sécurité importantes pour la batterie

1. **Avant d'utiliser la batterie, lisez toutes les instructions et précautions relatives (1) au chargeur de batterie, (2) à la batterie, et (3) au produit utilisant la batterie.**
2. **Ne démontez pas la batterie.**
3. **Cessez immédiatement l'utilisation si le temps de fonctionnement devient excessivement court. Il y a un risque de surchauffe, de brûlures, voire d'explosion.**
4. **Si l'électrolyte pénètre dans vos yeux, rincez-les à l'eau claire et consultez immédiatement un médecin. Il y a un risque de perte de la vue.**
5. **Ne court-circuitez pas la batterie :**
  - (1) **Ne touchez les bornes avec aucun matériau conducteur.**
  - (2) **Évitez de ranger la batterie dans un conteneur avec d'autres objets métalliques, par exemple des clous, des pièces de monnaie, etc.**
  - (3) **N'exposez pas la batterie à l'eau ou à la pluie.**

Un court-circuit de la batterie peut provoquer une intensité de courant élevée, une surchauffe, parfois des brûlures et même une panne.
6. **Ne rangez pas l'outil et la batterie dans un endroit où la température risque d'atteindre ou de dépasser 50 °C.**
7. **Ne jetez pas la batterie au feu même si elle est sérieusement endommagée ou complètement épuisée. La batterie peut exploser au contact du feu.**
8. **Évitez de laisser tomber ou de cogner la batterie.**
9. **N'utilisez pas la batterie si elle est endommagée.**

10. **Les batteries au lithium-ion contenues sont soumises aux exigences de la législation sur les marchandises dangereuses.**  
Lors du transport commercial par des tierces parties ou des transitaires par exemple, des exigences spécifiques en matière d'étiquetage et d'emballage doivent être respectées.  
Pour la préparation de l'article expédié, il est nécessaire de consulter un expert en matériau dangereux. Veuillez également respecter les réglementations nationales susceptibles d'être plus détaillées.  
Recouvrez les contacts exposés avec du ruban adhésif ou du ruban de masquage et emballez la batterie de telle sorte qu'elle ne puisse pas bouger dans l'emballage.
11. **Suivez les réglementations locales en matière de mise au rebut des batteries.**
12. **Utilisez les batteries uniquement avec les produits spécifiés par Makita.** L'insertion de batteries dans des produits non conformes peut provoquer un incendie, une chaleur excessive, une explosion ou une fuite de l'électrolyte.

## CONSERVEZ CES INSTRUCTIONS.

**ATTENTION** : N'utilisez que des batteries Makita d'origine. L'utilisation de batteries de marque autre que Makita ou de batteries modifiées peut provoquer l'explosion des batteries, ce qui présente un risque d'incendie, de dommages matériels et corporels. Cela annulera également la garantie Makita pour l'outil et le chargeur Makita.

## Conseils pour assurer la durée de vie optimale de la batterie

1. **Chargez la batterie avant qu'elle ne soit complètement déchargée. Arrêtez toujours l'outil et rechargez la batterie quand vous remarquez que la puissance de l'outil diminue.**
2. **Ne rechargez jamais une batterie complètement chargée. La surcharge réduit la durée de service de la batterie.**
3. **Chargez la batterie à une température ambiante comprise entre 10 °C et 40 °C. Avant de charger une batterie chaude, laissez-la refroidir.**
4. **Rechargez la batterie si elle est restée inutilisée pendant une période prolongée (plus de six mois).**

## DESCRIPTION DU FONCTIONNEMENT

**ATTENTION** : Assurez-vous toujours que l'outil est hors tension et que sa batterie est retirée avant de l'ajuster ou de vérifier son fonctionnement.

### Insertion ou retrait de la batterie

**ATTENTION** : Éteignez toujours l'outil avant de mettre en place ou de retirer la batterie.

**ATTENTION** : Tenez fermement l'outil et la batterie lors de la mise en place ou du retrait de la batterie. Si vous ne tenez pas fermement l'outil et la batterie, ils peuvent vous glisser des mains, et s'abîmer ou vous blesser.

► Fig. 1: 1. Voyant rouge 2. Bouton 3. Batterie

Pour retirer la batterie, faites-la glisser hors de l'outil tout en faisant glisser le bouton à l'avant de la batterie.

Pour mettre en place la batterie, alignez la languette sur la batterie avec la rainure sur le compartiment et insérez-la. Insérez-la à fond jusqu'à ce qu'un léger déclic se fasse entendre. Si le voyant rouge sur le dessus du bouton est visible, cela signifie qu'elle n'est pas bien verrouillée.

**ATTENTION** : Insérez toujours complètement la batterie jusqu'à ce que le voyant rouge ne soit plus visible. Sinon, elle pourrait tomber accidentellement de l'outil, au risque de vous blesser ou de blesser quelqu'un se trouvant près de vous.

**ATTENTION** : N'insérez pas la batterie de force. Si elle ne glisse pas facilement, c'est que vous ne l'insérez pas correctement.

### Système de protection de l'outil/la batterie

L'outil est équipé d'un système de protection de l'outil/la batterie. Ce système coupe automatiquement l'alimentation vers le moteur pour prolonger la durée de vie de l'outil et de la batterie. Si l'outil ou la batterie se trouve dans l'une des situations suivantes, l'outil cessera automatiquement de fonctionner. Dans certaines situations, les témoins s'allument.

#### Protection contre la surcharge

Lorsque l'outil est utilisé d'une manière provoquant un appel de courant anormalement élevé, l'outil s'arrête automatiquement sans indication. Dans ce cas, éteignez l'outil et arrêtez la tâche ayant provoqué la surcharge de l'outil. Puis rallumez l'outil pour reprendre la tâche.

#### Protection contre la surchauffe

En cas de surchauffe de l'outil, celui-ci s'arrête automatiquement. Laissez l'outil refroidir avant de le rallumer.

#### Protection contre la décharge totale de la batterie

Lorsque la charge restante de la batterie devient très faible, l'outil s'arrête automatiquement. Si le produit ne fonctionne pas même en actionnant les boutons, retirez les batteries de l'outil et chargez-les.



















## Indication de la charge restante de la batterie

**Uniquement pour les batteries avec voyant lumineux**

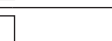
► Fig.2: 1. Témoins 2. Bouton de vérification

Appuyez sur le bouton de vérification sur la batterie pour indiquer la charge restante de la batterie. Les témoins s'allument pendant quelques secondes.

Témoins			Charge restante
Allumé	Éteint	Clignotant	
			75 % à 100 %
			
			50 % à 75 %
			25 % à 50 %
			0 % à 25 %
			Chargez la batterie.
			Anomalie possible de la batterie.
			

**NOTE :** Selon les conditions d'utilisation et la température ambiante, l'indication peut être légèrement différente de la capacité réelle.

## Position du boîtier de commande

Le boîtier de commande peut être accroché des deux côtés de la ceinture inférieure. Arrangez le cordon de sorte que le boîtier de commande se place du côté souhaité. Pour éviter d'abîmer le cordon, faites-le passer par le crochet comme illustré.

► Fig.3: 1. Crochet 2. Cordon

## Réglage des ceintures

Il est possible de régler les courroies d'épaule et les ceintures supérieure et inférieure. Passez d'abord vos bras par les courroies d'épaule, puis serrez les ceintures inférieure et supérieure. Pour serrer, tirez sur l'extrémité de la courroie comme illustré. Pour desserrer, soulevez l'extrémité de la barrette.

### Ceinture inférieure

► Fig.4: 1. Courroie 2. Barrette

### Courroies d'épaule

► Fig.5: 1. Courroie 2. Barrette

### Ceinture supérieure

► Fig.6: 1. Courroie 2. Barrette

## Crochet de transport

Tenez toujours le crochet de transport lorsque vous manipulez le corps de l'aspirateur.

► Fig.7: 1. Crochet de transport

## Fonctionnement de la gâchette



Vous pouvez modifier la puissance d'aspiration selon trois niveaux : normale (1), élevée (2) et maximale (3). Pour commencer à aspirer, appuyez une fois sur le bouton . Lorsque vous modifiez la puissance d'aspiration, appuyez sur le bouton pendant que l'aspirateur fonctionne. La puissance d'aspiration change dans l'ordre : normale (1), élevée (2) et maximale (3).

Pour éteindre l'aspirateur, appuyez sur le bouton .

► Fig.8

**NOTE :** Lorsque vous remettez en marche l'aspirateur, il démarre à la même puissance d'aspiration que le précédent réglage.

## DEL d'éclairage

La DEL d'éclairage est installée sur la tête du boîtier de commande pour faciliter les opérations dans des endroits sombres. Appuyez sur le bouton  pour allumer la lampe. Pour l'éteindre, appuyez à nouveau sur le bouton .

► Fig.9

**ATTENTION :** Évitez de regarder directement le faisceau lumineux ou sa source. Ne dirigez jamais le faisceau lumineux dans les yeux d'autres personnes.

**NOTE :** La DEL d'éclairage s'éteint automatiquement si l'aspirateur n'est pas utilisé pendant plus de 10 minutes.

**NOTE :** L'aspirateur s'éteindra automatiquement et la DEL d'éclairage clignotera en cas de surchauffe suite à une circulation d'air réduite dans la machine provoquée par un tuyau, un conduit ou un filtre bouché, ou toute autre raison.

## Collier du tuyau

Le collier du tuyau peut servir à tenir le tuyau ou le raccord libre.

Pour fixer le tuyau au corps de l'aspirateur, faites passer le collier du tuyau par la fente sur le corps. Vous pouvez fixer le collier du tuyau de n'importe quel côté.

► Fig.10: 1. Collier du tuyau 2. Fente 3. Tuyau

Pour tenir le raccord libre sur la ceinture inférieure, faites passer le collier du tuyau par la boucle sur la ceinture inférieure.

► Fig.11: 1. Collier du tuyau 2. Raccord libre

## Crochet du tuyau

Lorsque vous interrompez la tâche, le crochet sur l'ensemble du tube cintré peut être utilisé pour pendre le tube à la ceinture inférieure.

► Fig.12



# ASSEMBLAGE

**ATTENTION** : Assurez-vous toujours que l'outil est hors tension et que sa batterie est retirée avant d'effectuer toute tâche dessus.

## Assemblage du tuyau

Insérez le manchon du tuyau dans le corps de l'aspirateur et tournez-le dans le sens des aiguilles d'une montre.

► **Fig.13**: 1. Manchon du tuyau 2. Corps de l'aspirateur

## Assemblage du raccord et du tube

### Accessoire en option

**NOTE** : Le type de raccord et de tube fournis avec le produit dépend du pays. Dans certains pays, le raccord et le tube ne sont pas fournis.

1. Insérez en tournant le raccord sur le tube prolongateur.

► **Fig.14**: 1. Tube prolongateur 2. Raccord libre 3. Raccord en forme de T 4. Raccord en forme de T (mince)

**NOTE** : Tourner le raccord en l'insérant permet de le fixer solidement au tube prolongateur.

**NOTE** : Pour le modèle avec le tuyau de  $\varnothing 38$  mm et le manchon avant 38, fixez le raccord fourni au tube courbé en aluminium/tube droit en aluminium.

2. Procédez comme indiqué ci-dessous en fonction du type de tube prolongateur :

**NOTE** : Le tube prolongateur de type coulissant et le tube prolongateur avec bague ne sont pas compatibles. Pour remplacer le tube prolongateur de type coulissant par le tube prolongateur avec bague ou inversement, il faut également changer l'ensemble du tube cintré.

**NOTE** : Le raccord libre peut être directement fixé à l'ensemble du tube cintré.

### Pour le tube prolongateur de type coulissant

Chargez le corps de l'aspirateur sur vos épaules, puis insérez le tube prolongateur dans l'ensemble du tube cintré jusqu'au déclic. Pour le déconnecter, retirez le tube prolongateur en appuyant sur le bouton.

► **Fig.15**: 1. Ensemble du tube cintré 2. Bouton 3. Tube prolongateur de type coulissant 4. Raccord libre

Il est possible de régler la longueur du tube. Tout en appuyant sur le bouton coulissant, réglez la longueur du tube. La longueur est bloquée lorsque vous relâchez le bouton coulissant.

► **Fig.16**: 1. Bouton coulissant

### Pour le tube prolongateur avec bague

Chargez le corps de l'aspirateur sur vos épaules, puis insérez en tournant le tube prolongateur dans l'ensemble du tube cintré. Pour le déconnecter, tirez en tournant.

► **Fig.17**: 1. Ensemble du tube cintré 2. Tube prolongateur avec bague 3. Raccord libre

Il est possible de régler la longueur du tube. Desserrez la bague sur le tube et réglez la longueur du tube. Serrez la bague à la longueur souhaitée.

► **Fig.18**: 1. Bague

## Pour le tube courbé en aluminium/tube droit en aluminium

(Uniquement pour le modèle avec le tuyau de  $\varnothing 38$  mm et le manchon avant 38)





Chargez le corps de l'aspirateur sur vos épaules, puis insérez en tournant le tube dans le manchon avant. Pour le déconnecter, tirez en tournant.

► **Fig.19**: 1. Manchon avant 38 2. Tube courbé en aluminium 3. Tube droit en aluminium 4. Raccord

## Raccordement de l'outil

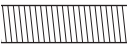
**NOTE** : Si l'ensemble du tube cintré est fixé sur le tuyau, retirez-le au préalable.

Pour raccorder un outil à l'aspirateur, le tuyau dédié et/ou des pièces supplémentaires sont nécessaires. Selon le modèle de votre aspirateur, il vous faudra remplacer le tuyau et/ou préparer des pièces supplémentaires. Consultez le tableau suivant pour en savoir plus.

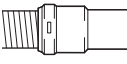
Diamètre du tuyau fourni	Type d'extrémité du tuyau	Action
$\varnothing 28$ mm	 sans pièce	Fixez le manchon avant.
	 avec une pièce enclipsable	Remplacez l'extrémité du tuyau (pièce enclipsable) par le manchon avant. L'extrémité du tuyau peut être retirée en la tournant dans le sens inverse des aiguilles d'une montre.
$\varnothing 32$ mm	 avec une pièce enclipsable	Remplacez le tuyau par le tuyau d'extraction de poussière ( $\varnothing 28$ mm, avec manchon avant).
$\varnothing 38$ mm	 avec une pièce enclipsable	Remplacez le tuyau par le tuyau d'extraction de poussière ( $\varnothing 28$ mm, avec manchon avant).
	 avec manchon avant 38	Fixez le joint 22-38 ou le manchon avant 24.

**NOTE :** Utilisez toujours un manchon avant adapté. Lorsque vous utilisez le manchon avant 24, fixez-le sur le manchon avant 22 qui est raccordé au tuyau.

► **Fig.20:** 1. Manchon avant 22 2. Manchon avant 24

## Lorsque vous utilisez le tuyau d'extraction de poussière ø28 mm

1. Fixez le manchon avant sur le tuyau d'extraction de poussière.

Lors du raccordement du manchon avant, assurez-vous qu'il est bien vissé sur le tuyau.

2. Raccordez le manchon avant sur la bouche d'extraction de l'outil.

► **Fig.21:** 1. Manchon avant 2. Bouche d'extraction 3. Tuyau

Le manchon avant peut être retiré en le tournant dans le sens inverse des aiguilles d'une montre tout en tenant le tuyau.

## Lorsque vous utilisez le tuyau de ø38 mm avec le manchon avant 38

1. Insérez en tournant le joint ou le manchon avant sur l'entrée du tuyau en fonction de l'outil que vous raccorderez.

2. Raccordez le manchon avant sur la bouche d'extraction de l'outil.

► **Fig.22:** 1. Joint 2. Manchon avant 3. Bouche d'extraction 4. Tuyau

Pour retirer le joint et le manchon avant, suivez les procédures d'installation dans le sens inverse.

## Fixation de l'ensemble du tube cintré

### Accessoire en option

**NOTE :** Il n'est pas nécessaire d'effectuer cette procédure si votre modèle est livré avec l'ensemble du tube cintré fixé sur le tuyau.

**NOTE :** Il existe deux types d'ensemble du tube cintré : celui pour le tube prolongateur de type coulissant et celui pour le tube prolongateur avec bague. Si vous préparez l'ensemble du tube cintré, choisissez celui correspondant au type de tube prolongateur souhaité.

L'ensemble du tube cintré sert à raccorder le tube prolongateur ou le raccord pour aspiration à ce produit. Si vous souhaitez utiliser ce produit comme aspirateur, fixez l'ensemble du tube cintré au tuyau.

Pour le fixer, dévissez le manchon avant du tuyau et serrez le manchon de l'ensemble du tube cintré sur le tuyau.

Pour le retirer, desserrez le manchon de l'ensemble du tube cintré sur le tuyau.

► **Fig.23:** 1. Tuyau 2. Ensemble du tube cintré 3. Manchon

## Installation du sac-filtre/sac à poussière

### Accessoire en option

**ATTENTION :** N'utilisez pas un sac-filtre endommagé. Utilisez toujours l'aspirateur avec le sac-filtre correctement installé. Autrement, la poussière et les particules aspirées peuvent être expulsées de l'aspirateur, ce qui présente un risque de maladie respiratoire pour l'utilisateur.

**REMARQUE :** Lorsque le sac-filtre est plein, remplacez-le par un neuf. Lorsque le sac à poussière est plein, videz-le. Si vous continuez à utiliser le sac-filtre/sac à poussière plein, la puissance d'aspiration sera réduite.

1. Déverrouillez le loquet en soulevant la partie inférieure. Poussez la zone rainurée pour soulever la partie avant de verrouillage. Tirez sur le loquet pour ouvrir le couvercle.

► **Fig.24:** 1. Crochet 2. Couvercle

2. Insérez le sac-filtre dans la fente sur le côté supérieur de la chambre comme illustré.

► **Fig.25:** 1. Fente 2. Sac-filtre

Si vous utilisez le sac à poussière, insérez le bord du sac à poussière dans la fente.

► **Fig.26:** 1. Fente 2. Bord 3. Sac à poussière

3. Alignez l'orifice du sac-filtre sur le manchon du tuyau et poussez la partie en carton vers le fond. Assurez-vous que la bague en caoutchouc sur le sac-filtre passe au-dessus du bord sur le manchon du tuyau.

► **Fig.27:** 1. Bague en caoutchouc sur le sac-filtre 2. Bord sur le manchon du tuyau 3. Partie en carton du sac-filtre 4. Manchon du tuyau

## UTILISATION

**AVERTISSEMENT :** Les utilisateurs doivent avoir reçu les instructions adéquates sur l'utilisation de l'aspirateur.

**AVERTISSEMENT :** Cet aspirateur ne convient pas pour aspirer des poussières dangereuses.

**ATTENTION :** Cet aspirateur est conçu pour une utilisation à sec uniquement.



**ATTENTION :** Cet aspirateur est conçu pour une utilisation en intérieur uniquement.

**ATTENTION :** Insérez toujours la batterie à fond jusqu'à ce qu'elle se verrouille en place. Si le voyant rouge sur le dessus du bouton est visible, cela signifie qu'elle n'est pas bien verrouillée. Insérez-la complètement jusqu'à ce que le voyant rouge ne soit plus visible. Sinon, elle pourrait tomber accidentellement de l'outil, au risque de vous blesser ou de blesser quelqu'un se trouvant près de vous.

**ATTENTION :** Pendant le fonctionnement, soyez conscient de l'aspirateur sur votre dos. Vous pourriez perdre l'équilibre si le corps de l'aspirateur se cogne contre un mur ou si le tuyau est accroché par des obstacles.

1. Chargez le corps de l'aspirateur sur vos épaules et serrez les ceintures supérieure et inférieure. Réglez le serrage au besoin.

► Fig.28

2. Appuyez sur le bouton  pour démarrer l'aspiration. Pour modifier la puissance d'aspiration, appuyez sur le bouton  jusqu'à ce que la puissance d'aspiration souhaitée soit sélectionnée. Appuyez sur le bouton  pour arrêter.

► Fig.29

Pendant le fonctionnement, accrochez le boîtier de commande sur l'anneau en D ou la ceinture inférieure. Le crochet peut être incliné pour éclairer vers l'avant lorsqu'il est accroché sur la ceinture inférieure.

► Fig.30: 1. Anneau en D 2. Ceinture inférieure

**NOTE :** L'aspirateur s'éteindra automatiquement et la DEL d'éclairage clignotera en cas de surchauffe suite à une circulation d'air réduite dans la machine provoquée par un tuyau, un conduit ou un filtre bouché, ou toute autre raison. Dans ce cas, trouvez la cause du problème et laissez refroidir l'aspirateur avant de redémarrer.

3. Remplacez le sac-filtre lorsqu'il est plein. Ouvrez le couvercle et sortez le sac-filtre. Tirez sur la bande sur le côté de l'ouverture pour fermer le sac-filtre et jetez l'ensemble.

► Fig.31: 1. Bande

Si vous utilisez un sac à poussière, sortez le sac à poussière et jetez la poussière en libérant le loquet.

► Fig.32: 1. Loquet

**REMARQUE :** Vérifiez régulièrement si le sac-filtre est plein. Si vous continuez à utiliser le sac-filtre plein, la puissance d'aspiration sera réduite.

**REMARQUE :** N'utilisez pas un sac-filtre usé. Le sac-filtre n'est pas conçu pour être réutilisé. L'utilisation répétée du sac-filtre peut boucher le filtre et endommager l'aspirateur. Si vous voulez réutiliser le sac, optez pour un sac à poussière.

## ENTRETIEN

**ATTENTION :** Assurez-vous toujours que l'outil est hors tension et que la batterie est retirée avant d'y effectuer tout travail d'inspection ou d'entretien.

**REMARQUE :** N'utilisez jamais d'essence, benzène, diluant, alcool ou autre produit similaire. Cela risquerait de provoquer la décoloration, la déformation ou la fissuration de l'outil.

Pour assurer la SÉCURITÉ et la FIABILITÉ du produit, toute réparation, tout travail d'entretien ou de réglage doivent être effectués par un centre d'entretien Makita agréé, avec des pièces de rechange Makita.

## Nettoyage du filtre HEPA

**ATTENTION :** N'utilisez pas l'aspirateur sans filtre, ni ne continuez à utiliser un filtre sale ou endommagé. La poussière ou les particules aspirées peuvent être expulsées de l'aspirateur, ce qui présente un risque de maladie respiratoire pour l'utilisateur.

**REMARQUE :** Pour conserver une puissance d'aspiration optimale et un échappement propre, nettoyez régulièrement le filtre. Si vous n'obtenez pas une puissance d'aspiration suffisante même après le nettoyage, remplacez le filtre par un neuf.

**REMARQUE :** Pour éviter d'endommager le filtre, n'utilisez pas les outils suivants et les articles similaires pour le nettoyage.

- Souffleur de poussières
- Nettoyeur haute pression
- Outils fabriqués en matériaux durs comme une brosse métallique

1. Ouvrez le couvercle et sortez le sac-filtre. Libérez le crochet sur le filtre et retirez-le du corps de l'aspirateur.

► Fig.33

2. Retirez la poussière du filtre. Le filtre peut être lavé à l'eau. Rincez la poussière et les particules sur le filtre tous les mois ou tous les deux mois. Puis, séchez complètement le filtre dans un endroit à l'ombre et bien aéré pour empêcher les mauvaises odeurs ou des dysfonctionnements.

3. Pour installer le filtre, insérez le côté sans le volet dans le support, puis poussez le filtre vers le bas jusqu'à ce que le volet soit maintenu par la languette.

► Fig.34: 1. Support 2. Filtre HEPA 3. Languette 4. Volet

## Nettoyage du sac à poussière

Nettoyez régulièrement le sac à poussière à l'eau et au savon. Retournez le sac à poussière et enlevez la poussière collante. Lavez délicatement à la main et rincez abondamment à l'eau. Séchez-le complètement avant de le placer sur l'aspirateur.

► Fig.35

**REMARQUE :** Un sac à poussière mouillé réduit les performances d'aspiration ainsi que la durée de vie du moteur.

## Pour déboucher

Pour déboucher, retirez le tuyau ou le tube prolongateur, ou bien l'ensemble du tube cintré pour vérifier à l'intérieur.

**Retrait/fixation de l'ensemble du tube cintré de type enclipsable**

Pour le retirer, tirez sur l'ensemble du tube cintré tout en appuyant sur les deux languettes sur l'extrémité du tuyau. Pour le fixer, insérez l'extrémité du tuyau dans l'ensemble du tube cintré. Assurez-vous que les languettes sur l'extrémité du tuyau s'enclipsent dans les orifices sur l'ensemble du tube cintré.

► Fig.36: 1. Extrémité du tuyau 2. Languette 3. Orifice 4. Ensemble du tube cintré

### Retrait/fixation de l'ensemble du tube cintré de type vissable

Pour le retirer, desserrez le manchon de l'ensemble du tube cintré sur le tuyau.

Pour le fixer, serrez le manchon de l'ensemble du tube cintré sur le tuyau.

- **Fig.37:** 1. Tuyau 2. Ensemble du tube cintré  
3. Manchon

## ACCESSOIRES EN OPTION

**⚠ ATTENTION :** Ces accessoires ou pièces complémentaires sont recommandés pour l'utilisation avec l'outil Makita spécifié dans ce mode d'emploi. L'utilisation de tout autre accessoire ou pièce complémentaire peut comporter un risque de blessure. N'utilisez les accessoires ou pièces complémentaires qu'aux fins auxquelles ils ont été conçus.

Pour obtenir plus de détails sur ces accessoires, contactez votre centre d'entretien local Makita.

- Tuyau (pour le type aspirateur)
- Tuyau (pour le type extracteur de poussière)
- Tube prolongateur
- Raccord libre
- Raccord en forme de T
- Suceur pour siège
- Suceur plat
- Brosse pour étagères
- Brosse ronde
- Ensemble du tube cintré
- Sac-filtre
- Sac à poussière
- Manchon avant
- Filtre HEPA
- Batterie et chargeur Makita d'origine

**NOTE :** Il se peut que certains éléments de la liste soient compris dans l'emballage de l'outil en tant qu'accessoires standard. Ils peuvent varier d'un pays à l'autre.

## TECHNISCHE DATEN

<b>Modell:</b>		<b>DVC261</b>
Kapazität	Filterbeutel	2,0 L
	Staubsaack	1,5 L
Maximales Luftvolumen	Mit Schlauch ø28 mm x 1,0 m	2,0 m <sup>3</sup> /min
	Mit Schlauch ø32 mm x 1,0 m	2,2 m <sup>3</sup> /min
	Mit Schlauch ø38 mm x 1,5 m	2,3 m <sup>3</sup> /min
Unterdruck		110 hPa
Abmessungen (L x B x H) (ohne Tragegurt)		230 mm x 152 mm x 373 mm
Nennspannung		36 V Gleichstrom
Nettogewicht		3,8 - 4,5 kg

- Wir behalten uns vor, Änderungen der technischen Daten im Zuge der Entwicklung und des technischen Fortschritts ohne vorherige Ankündigung vorzunehmen.
- Die technischen Daten können von Land zu Land unterschiedlich sein.
- Das Gewicht schließt keine Zubehörteile, aber Akkus ein. Das niedrigste und höchste Kombinationsgewicht des Gerätes und der Akkus sind in der Tabelle angegeben.
- Die Länge des mitgelieferten Schlauchs ist je nach Land unterschiedlich.

### Zutreffende Akkus und Ladegeräte

Akku	BL1815N / BL1820 / BL1820B / BL1830 / BL1830B / BL1840 / BL1840B / BL1850 / BL1850B / BL1860B
Ladegerät	DC18RC / DC18RD / DC18RE / DC18SD / DC18SE / DC18SF

- Einige der oben aufgelisteten Akkus und Ladegeräte sind je nach Ihrem Wohngebiet eventuell nicht erhältlich.

**⚠️ WARNUNG:** Verwenden Sie nur die oben aufgeführten Akkus und Ladegeräte. Bei Verwendung irgendwelcher anderer Akkus und Ladegeräte besteht Verletzungs- und/oder Brandgefahr.

### Symbole

Nachfolgend werden die für das Gerät verwendete Symbole beschrieben. Machen Sie sich vor der Benutzung mit ihrer Bedeutung vertraut.



Betriebsanleitung lesen.



Besondere Umsicht und Aufmerksamkeit erforderlich.



Nur für EG-Länder  
Entsorgen Sie Elektrogeräte oder Akkus nicht zusammen mit dem Hausmüll! Unter Einhaltung der Europäischen Richtlinie über Elektro- und Elektronik-Altgeräte, Batterien, Akkus sowie verbrauchte Batterien und Akkus und ihre Umsetzung gemäß den Landesgesetzen müssen Elektrogeräte und Batterien bzw. Akkus, die das Ende ihrer Lebensdauer erreicht haben, getrennt gesammelt und einer umweltgerechten Recycling-Einrichtung zugeführt werden.

### Vorgesehene Verwendung

Das Werkzeug ist für das Absaugen von Trockenstaub vorgesehen. Das Werkzeug eignet sich für kommerziellen Einsatz z. B. in Hotels, Schulen, Krankenhäusern, Fabriken, Läden, Büros und Mietunternehmen.

### Geräusch

Typischer A-bewerteter Geräuschpegel ermittelt gemäß EN60335-2-69, EN60704-2-1:  
Schalldruckpegel ( $L_{pA}$ ): 70 dB (A) oder weniger  
Messunsicherheit (K): 2,5 dB (A)

Der Geräuschpegel kann während des Betriebs 80 dB (A) überschreiten.

**⚠️ WARNUNG:** Einen Gehörschutz tragen.

### Schwingungen

Schwingungsgesamtwert (Drei-Achsen-Vektorsumme) ermittelt gemäß EN60335-2-69:  
Arbeitsmodus: Schneiden von Brettern  
Schwingungsemission ( $a_{hv}$ ): 2,5 m/s<sup>2</sup> oder weniger  
Messunsicherheit (K): 1,5 m/s<sup>2</sup>

**HINWEIS:** Der angegebene Schwingungsemissionswert wurde im Einklang mit der Standardprüfmethode gemessen und kann für den Vergleich zwischen Werkzeugen herangezogen werden.

**HINWEIS:** Der angegebene Schwingungsemissionswert kann auch für eine Vorbereitung des Gefährdungsgrads verwendet werden.

**⚠️ WARNUNG:** Die Schwingungsemission während der tatsächlichen Benutzung des Werkzeugs kann je nach der Benutzungsweise des Werkzeugs vom angegebenen Emissionswert abweichen.

**⚠️ WARNUNG:** Identifizieren Sie Sicherheitsmaßnahmen zum Schutz des Benutzers anhand einer Schätzung des Gefährdungsgrads unter den tatsächlichen Benutzungsbedingungen (unter Berücksichtigung aller Phasen des Arbeitszyklus, wie z. B. Ausschalt- und Leerlaufzeiten des Werkzeugs zusätzlich zur Betriebszeit).

## EG-Konformitätserklärung

### Nur für europäische Länder

Die EG-Konformitätserklärung ist als Anhang A in dieser Bedienungsanleitung enthalten.

## SICHERHEITSWARNUNGEN

### Sicherheitswarnungen für Akku-Sauggerät

**⚠️ WARNUNG: WICHTIG!** Alle Sicherheitswarnungen und Anweisungen **VOR GEBRAUCH AUFMERKSAM LESEN**. Eine Missachtung der Warnungen und Anweisungen kann zu einem elektrischen Schlag, Brand und/oder schweren Verletzungen führen.

1. Stellen Sie vor dem Gebrauch sicher, dass dieses Sauggerät nur von Personen benutzt wird, die im Gebrauch dieses Sauggerätes hinreichend unterrichtet worden sind.
2. Benutzen Sie das Sauggerät nicht ohne den Filter. Ersetzen Sie einen beschädigten Filter unverzüglich.
3. Versuchen Sie nicht, brennbare Materialien, Feuerwerk, brennende Zigaretten, heiße Asche, heiße Metallspäne, scharfe Gegenstände, wie etwa Rasierklingen, Nadeln, Glasscherben oder dergleichen aufzusaugen.
4. **BENUTZEN SIE DAS SAUGGERÄT NIEMALS IN DER NÄHE VON BENZIN, GAS, LACK, KLEBSTOFFEN ODER ANDEREN HOCH EXPLOSIVEN SUBSTANZEN.** Der Schalter erzeugt Funken beim Ein- und Ausschalten. Ebenso der Motorkollektor während des Betriebs. Es kann zu einer gefährlichen Explosion kommen.
5. Saugen Sie niemals giftige, krebserregende, brennbare oder andere Gefahrstoffe wie Asbest, Arsen, Barium, Beryllium, Blei, Pestizide oder sonstige gesundheitsgefährdende Materialien auf.
6. Benutzen Sie das Sauggerät niemals im Freien bei Regen.
7. Benutzen Sie das Sauggerät nicht in der Nähe von Wärmequellen (Öfen usw.).
8. Blockieren Sie die Kühlluftöffnungen nicht. Diese Öffnungen gestatten eine Kühlung des Motors. Blockierung ist sorgfältig zu vermeiden, weil sonst der Motor wegen mangelnder Belüftung überhitzt.
9. Achten Sie stets auf sicheren Stand und gute Balance.
10. Vermeiden Sie Knicken, Ziehen oder Zertreten des Schlauchs.
11. Stellen Sie das Sauggerät sofort ab, wenn Sie während des Betriebs eine Leistungsverminderung oder etwas Ungewöhnliches bemerken.
12. **AKKUS ABTRENNEN.** Bei Nichtgebrauch, vor der Wartung und beim Wechseln von Zubehör.
13. Reinigen und warten Sie das Sauggerät sofort nach jedem Gebrauch, um es in tadellosem Betriebszustand zu halten.
14. **SAUGGERÄT SORGFÄLTIG WARTEN.** Halten Sie das Sauggerät für bessere und sicherere Leistung sauber. Befolgen Sie die Anweisungen zum Auswechseln von Zubehör. Halten Sie die Handgriffe trocken, sauber und frei von Öl und Fett.
15. **GERÄT AUF BESCHÄDIGTE TEILE ÜBERPRÜFEN.** Bevor Sie das Sauggerät weiter benutzen, sollten Sie beschädigte Schutzvorrichtungen und Teile sorgfältig auf ihre Betriebsfähigkeit und Funktionstüchtigkeit hin überprüfen. Überprüfen Sie das Gerät auf Ausrichtung und Klemmen beweglicher Teile, Beschädigung von Teilen, Befestigungszustand und sonstige Mängel von Teilen, die seinen Betrieb beeinträchtigen können. Beschädigte Schutzvorrichtungen oder Teile sollten von einem autorisierten Service-Center ordnungsgemäß repariert oder ausgewechselt werden, wenn nicht anders in dieser Bedienungsanleitung angegeben. Lassen Sie defekte Schalter von einem autorisierten Service-Center auswechseln. Benutzen Sie das Sauggerät nicht, wenn es sich nicht mit dem Schalter ein- und ausschalten lässt.
16. **ERSATZTEILE.** Verwenden Sie bei der Wartung nur identische Ersatzteile.
17. **UNBENUTZTES SAUGGERÄT LAGERN.** Bei Nichtgebrauch sollte das Sauggerät in einem Innenraum gelagert werden.
18. Behandeln Sie Ihr Sauggerät mit Sorgfalt. Grobe Behandlung kann eine Beschädigung des Sauggerätes verursachen, selbst wenn es noch so robust gebaut ist.

19. **Versuchen Sie nicht, die Außen- oder Innenseite mit Waschbenzin, Verdüner oder Reinigungskemikalien zu reinigen.** Dadurch können Risse und Verfärbung verursacht werden.
20. **Benutzen Sie das Sauggerät nicht in einem geschlossenen Raum, wo brennbare, explosive oder giftige Dämpfe von Lack auf Ölbasis, Lackverdünner, Benzin, bestimmten Mottenschutzmitteln usw. abgegeben werden, oder in Bereichen, wo brennbarer Staub vorhanden ist.**
21. **Betreiben Sie das Sauggerät nicht, wenn Sie unter dem Einfluss von Medikamenten oder Alkohol stehen.**
22. **Als Grundregel der Sicherheit sollten Sie stets eine Schutzbrille oder eine Sicherheitsbrille mit Seitenschützern verwenden.**
23. **Verwenden Sie eine Staubmaske bei staubigen Arbeitsbedingungen.**
24. **Diese Maschine sollte nicht von Personen (einschließlich Kindern) mit reduzierten körperlichen, sensorischen oder geistigen Fähigkeiten oder mangelnder Erfahrung und Kenntnis benutzt werden.**
25. **Kinder sollten beaufsichtigt werden, um sicherzugehen, dass sie nicht mit dem Sauggerät spielen.**
26. **Fassen Sie Akkus und das Sauggerät niemals mit nassen Händen an.**
27. **Lassen Sie bei der Reinigung auf Treppen äußerste Vorsicht walten.**
28. **Benutzen Sie das Sauggerät nicht als Hocker oder Werkbank. Anderenfalls kann die Maschine herunterfallen und Personenschäden verursachen.**

#### **Gebrauch und Pflege von Akkuwerkzeugen**

1. **Laden Sie den Akku nur mit dem vom Hersteller vorgeschriebenen Ladegerät.** Ein Ladegerät, das für einen Akkutyp geeignet ist, kann bei Verwendung mit einem anderen Akku eine Brandgefahr darstellen.
2. **Benutzen Sie Elektrowerkzeuge nur mit den ausdrücklich vorgeschriebenen Akkus.** Bei Verwendung irgendwelcher anderer Akkus besteht Verletzungs- und Brandgefahr.
3. **Bewahren Sie den Akku bei Nichtgebrauch nicht zusammen mit Metallgegenständen, wie Büroklammern, Münzen, Schlüsseln, Nägeln, Schrauben, und anderen kleinen Metallteilen auf, welche die Kontakte kurzschließen können.** Kurzschließen der Akkukontakte kann Verbrennungen oder einen Brand verursachen.
4. **Bei Missbrauch kann Flüssigkeit aus dem Akku austreten.** Vermeiden Sie Kontakt mit dieser Flüssigkeit. Falls Sie versehentlich mit der Flüssigkeit in Berührung kommen, spülen Sie die betroffenen Stellen mit Wasser ab. Falls die Flüssigkeit in die Augen gelangt, suchen Sie zusätzlich ärztliche Hilfe auf. Die vom Akku austretende Flüssigkeit kann Hautreizungen oder Verätzungen verursachen.

5. **Verwenden Sie keinen Akku und auch kein Werkzeug, der (das) beschädigt oder modifiziert ist.** Beschädigte oder modifizierte Akkus können unvorhersehbares Verhalten zeigen, das zu einem Brand, einer Explosion oder Verletzungsgefahr führen kann.
6. **Setzen Sie einen Akku oder ein Werkzeug nicht Feuer oder übermäßigen Temperaturen aus.** Bei Einwirkung von Feuer oder Temperaturen über 130 °C kann es zu einer Explosion kommen.
7. **Befolgen Sie alle Ladeanweisungen, und laden Sie den Akku bzw. das Werkzeug nicht außerhalb des in den Anweisungen angegebenen Temperaturbereichs.** Wird der Ladevorgang unsachgemäß oder bei Temperaturen außerhalb des angegebenen Bereichs durchgeführt, kann es zu einer Beschädigung des Akkus und erhöhter Brandgefahr kommen.

#### **Wartung**

1. **Lassen Sie Ihr Elektrowerkzeug nur unter Verwendung identischer Ersatzteile von einem qualifizierten Wartungstechniker warten.** Dadurch wird die Aufrechterhaltung der Sicherheit des Elektrowerkzeugs gewährleistet.
2. **Befolgen Sie die Anweisungen für die Schmierung und den Austausch von Zubehör.**
3. **Halten Sie Griffe trocken, sauber und frei von Öl und Fett.**

### **Wichtige Sicherheitsanweisungen für Akku**

1. **Lesen Sie vor der Benutzung des Akkus alle Anweisungen und Warnhinweise, die an (1) Ladegerät, (2) Akku und (3) Akkuwerkzeug angebracht sind.**
2. **Unterlassen Sie ein Zerlegen des Akkus.**
3. **Falls die Betriebszeit beträchtlich kürzer geworden ist, stellen Sie den Betrieb sofort ein.** Anderenfalls besteht die Gefahr von Überhitzung, möglichen Verbrennungen und sogar einer Explosion.
4. **Falls Elektrolyt in Ihre Augen gelangt, waschen Sie sie mit sauberem Wasser aus, und begeben Sie sich unverzüglich in ärztliche Behandlung.** Anderenfalls können Sie Ihre Sehkraft verlieren.
5. **Der Akku darf nicht kurzgeschlossen werden:**
  - (1) **Die Kontakte dürfen nicht mit leitfähigem Material berührt werden.**
  - (2) **Lagern Sie den Akku nicht in einem Behälter zusammen mit anderen Metallgegenständen, wie z. B. Nägel, Münzen usw.**
  - (3) **Setzen Sie den Akku weder Wasser noch Regen aus.**

Ein Kurzschluss des Akkus verursacht starken Stromfluss, der Überhitzung, mögliche Verbrennungen und einen Defekt zur Folge haben kann.
6. **Lagern Sie das Werkzeug und den Akku nicht an Orten, an denen die Temperatur 50 °C erreichen oder überschreiten kann.**



7. **Versuchen Sie niemals, den Akku zu verbrennen, selbst wenn er stark beschädigt oder vollkommen verbraucht ist. Der Akku kann im Feuer explodieren.**
8. **Achten Sie darauf, dass der Akku nicht fallen gelassen oder Stößen ausgesetzt wird.**
9. **Benutzen Sie keine beschädigten Akkus.**
10. **Die enthaltenen Lithium-Ionen-Akkus unterliegen den Anforderungen der Gefahrgut-Gesetzgebung.**  
Für kommerzielle Transporte, z. B. durch Dritte oder Spediteure, müssen besondere Anforderungen zu Verpackung und Etikettierung beachtet werden.  
Zur Vorbereitung des zu transportierenden Artikels ist eine Beratung durch einen Experten für Gefahrgut erforderlich. Bitte beachten Sie möglicherweise ausführlichere nationale Vorschriften. Überkleben oder verdecken Sie offene Kontakte, und verpacken Sie den Akku so, dass er sich in der Verpackung nicht umher bewegen kann.
11. **Befolgen Sie die örtlichen Bestimmungen bezüglich der Entsorgung von Akkus.**
12. **Verwenden Sie die Akkus nur mit den von Makita angegebenen Produkten.** Das Einsetzen der Akkus in nicht konforme Produkte kann zu einem Brand, übermäßiger Hitzebildung, einer Explosion oder Auslaufen von Elektrolyt führen.

## DIESE ANWEISUNGEN AUFBEWAHREN.

**⚠ VORSICHT:** Verwenden Sie nur Original-Makita-Akkus. Die Verwendung von Nicht-Original-Makita-Akkus oder von Akkus, die abgeändert worden sind, kann zum Bersten des Akkus und daraus resultierenden Bränden, Personenschäden und Beschädigung führen. Außerdem wird dadurch die Makita-Garantie für das Makita-Werkzeug und -Ladegerät ungültig.

## Hinweise zur Aufrechterhaltung der maximalen Akku-Nutzungsdauer

1. **Laden Sie den Akku, bevor er vollkommen erschöpft ist. Schalten Sie das Werkzeug stets aus, und laden Sie den Akku, wenn Sie ein Nachlassen der Werkzeulleistung feststellen.**
2. **Unterlassen Sie erneutes Laden eines voll aufgeladenen Akkus. Überladen führt zu einer Verkürzung der Nutzungsdauer des Akkus.**
3. **Laden Sie den Akku bei Raumtemperatur zwischen 10 – 40 °C. Lassen Sie einen heißen Akku abkühlen, bevor Sie ihn laden.**
4. **Der Akku muss geladen werden, wenn er lange Zeit (länger als sechs Monate) nicht benutzt wird.**

## FUNKTIONSBESCHREIBUNG

**⚠ VORSICHT:** Vergewissern Sie sich vor der Durchführung von Einstellungen oder Funktionsprüfungen des Werkzeugs stets, dass das Werkzeug ausgeschaltet und der Akku abgenommen ist.

### Anbringen und Abnehmen des Akkus

**⚠ VORSICHT:** Schalten Sie das Werkzeug stets aus, bevor Sie den Akku anbringen oder abnehmen.

**⚠ VORSICHT:** Halten Sie das Werkzeug und den Akku beim Anbringen oder Abnehmen des Akkus sicher fest. Wenn Sie das Werkzeug und den Akku nicht sicher festhalten, können sie Ihnen aus der Hand rutschen, was zu einer Beschädigung des Werkzeugs und des Akkus und zu Körperverletzungen führen kann.

► **Abb.1:** 1. Rote Anzeige 2. Knopf 3. Akku

Ziehen Sie den Akku zum Abnehmen vom Werkzeug ab, während Sie den Knopf an der Vorderseite des Akkus verschieben.

Richten Sie zum Anbringen des Akkus dessen Führungsfeder auf die Nut im Gehäuse aus, und schieben Sie den Akku hinein. Schieben Sie ihn vollständig ein, bis er mit einem hörbaren Klicken einrastet. Falls die rote Anzeige an der Oberseite des Knopfes sichtbar ist, ist der Akku nicht vollständig verriegelt.

**⚠ VORSICHT:** Schieben Sie den Akku stets bis zum Anschlag ein, bis die rote Anzeige nicht mehr sichtbar ist. Andernfalls kann er aus dem Werkzeug herausfallen und Sie oder umstehende Personen verletzen.

**⚠ VORSICHT:** Unterlassen Sie Gewaltanwendung beim Anbringen des Akkus. Falls der Akku nicht reibungslos hineingleitet, ist er nicht richtig ausgerichtet.

## Werkzeug/Akku-Schutzsystem

Das Werkzeug ist mit einem Werkzeug/Akku-Schutzsystem ausgestattet. Dieses System schaltet die Stromversorgung des Motors automatisch ab, um die Lebensdauer von Werkzeug und Akku zu verlängern. Das Werkzeug bleibt während des Betriebs automatisch stehen, wenn das Werkzeug oder der Akku einer der folgenden Bedingungen unterliegt. Bei manchen Bedingungen leuchten die Anzeigen auf.

### Überlastschutz

Wird das Werkzeug auf eine Weise benutzt, die eine ungewöhnlich hohe Stromaufnahme bewirkt, bleibt es ohne jegliche Anzeige automatisch stehen. Schalten Sie in dieser Situation das Werkzeug aus, und brechen Sie die Arbeit ab, die eine Überlastung des Werkzeugs verursacht hat. Schalten Sie dann das Werkzeug wieder ein, um neu zu starten.

### Überhitzungsschutz

Wenn das Werkzeug überhitzt wird, bleibt es automatisch stehen. Lassen Sie das Werkzeug abkühlen, bevor Sie es wieder einschalten.



## Überentladungsschutz

Wenn die Akkukapazität niedrig wird, schaltet sich das Werkzeug automatisch aus. Falls das Produkt trotz Betätigung der Schalter nicht funktioniert, entfernen Sie die Akkus vom Werkzeug, und laden Sie sie auf.

## Anzeigen der Akku-Restkapazität

**Nur für Akkus mit Anzeige**

► **Abb.2:** 1. Anzeigelampen 2. Prüftaste

Drücken Sie die Prüftaste am Akku, um die Akku-Restkapazität anzuzeigen. Die Anzeigelampen leuchten wenige Sekunden lang auf.

Anzeigelampen			Restkapazität
Erleuchtet	Aus	Blinkend	
■	□	▧	
■ ■ ■ ■			75 % bis 100 %
■ ■ ■ □			50% bis 75%
■ ■ □ □			25% bis 50%
■ □ □ □			0% bis 25%
▧ □ □ □			Den Akku aufladen.
■ ■ □ □			Möglicherweise liegt eine Funktionsstörung im Akku vor.
□ □ ■ ■			

**HINWEIS:** Abhängig von den Benutzungsbedingungen und der Umgebungstemperatur kann die Anzeige geringfügig von der tatsächlichen Kapazität abweichen.

## Position der Schalterbox

Die Schalterbox kann auf beiden Seiten des unteren Gurts eingehängt werden. Ordnen Sie das Kabel so an, dass die Schalterbox auf Ihrer gewünschten Seite liegt. Um Beschädigung des Kabels zu verhindern, führen Sie das Kabel durch den Haken, wie dargestellt.

► **Abb.3:** 1. Haken 2. Kabel

## Einstellen der Gurte

Die Straffheit der Schultergurte und des oberen und unteren Gurts kann eingestellt werden. Stecken Sie Ihre Arme zuerst durch die Schultergurte, und ziehen Sie dann den unteren und oberen Gurt straff. Zum Straffen ziehen Sie das Ende des Riemens, wie dargestellt. Zum Lockern ziehen Sie das Ende der Schnalle nach oben.

**Unterer Gurt**

► **Abb.4:** 1. Riemen 2. Schnalle

**Schultergurte**

► **Abb.5:** 1. Riemen 2. Schnalle

**Oberer Gurt**

► **Abb.6:** 1. Riemen 2. Schnalle

## Tragegriff

Fassen Sie stets den Tragegriff zur Handhabung des Sauggerätes-Hauptteils.

► **Abb.7:** 1. Tragegriff

## Schalterfunktion

Sie können die Saugkraft in drei Stufen ändern: normal (1), hoch (2) und maximal (3).

Zum Starten des Saugbetriebs drücken Sie die



Taste  einmal. Um die Saugkraft zu ändern, drücken Sie die Taste bei laufendem Sauggerät. Die Saugkraft wird in der Reihenfolge normal (1), hoch (2) und maximal (3) umgeschaltet.

Zum Ausschalten des Sauggerätes drücken Sie die Taste .

► **Abb.8**

**HINWEIS:** Wenn Sie das Sauggerät wieder einschalten, läuft es mit der gleichen Saugkraft wie bei der vorherigen Einstellung an.

## LED-Leuchte

Eine LED-Leuchte ist in den Kopf der Schalterbox eingebaut, um die Bedienung an dunklen Orten zu erleichtern. Drücken Sie die Taste , um die Leuchte einzuschalten. Zum Ausschalten drücken Sie die Taste  erneut.

► **Abb.9**

**⚠ VORSICHT:** Blicken Sie nicht direkt in die Lampe oder die Lichtquelle. Richten Sie das Licht niemals auf die Augen anderer Personen.

**HINWEIS:** Die LED-Leuchte wird automatisch ausgeschaltet, wenn das Sauggerät länger als 10 Minuten nicht bedient wird.

**HINWEIS:** Das Sauggerät schaltet sich automatisch aus, und die LED-Leuchte blinkt, wenn das Sauggerät überhitzt wird, weil der Luftstrom in die Maschine durch Verstopfung des Schlauchs, des Rohrs, des Filters oder aus anderen Gründen verringert wird.

## Schlauchband

Das Schlauchband kann zur Sicherung des Schlauchs oder der freien Düse verwendet werden. Um den Schlauch am Sauggeräte-Hauptteil zu sichern, führen Sie das Schlauchband durch den Schlitz am Hauptteil. Das Schlauchband kann auf beiden Seiten angebracht werden.

► **Abb.10:** 1. Schlauchband 2. Schlitz 3. Schlauch

Um die freie Düse am unteren Gurt zu sichern, führen Sie das Schlauchband durch die Schlaufe am unteren Gurt.

► **Abb.11:** 1. Schlauchband 2. Freie Düse

## Schlauchhaken

Wenn Sie den Betrieb unterbrechen, kann der Haken an der gebogenen Rohreinheit zum Aufhängen des Saugrohrs am unteren Gurt verwendet werden.

► **Abb.12**

# MONTAGE

**⚠ VORSICHT:** Vergewissern Sie sich vor der Ausführung von Arbeiten am Werkzeug stets, dass das Werkzeug ausgeschaltet und der Akku abgenommen ist.

## Montieren des Schlauchs

Führen Sie die Schlauchmanschette in den Sauggeräte-Hauptteil ein, und drehen Sie sie im Uhrzeigersinn.

- **Abb.13:** 1. Schlauchmanschette  
2. Sauggeräte-Hauptteil

## Zusammenbauen von Düse und Saugrohr

### Sonderzubehör

**HINWEIS:** Die Art der Düse und des Saugrohrs, die im Lieferumfang des Produkts enthalten sind, hängt vom jeweiligen Land ab. In einigen Ländern sind Düse und Saugrohr nicht im Lieferumfang enthalten.

1. Führen Sie die Düse bei gleichzeitigem Drehen in das Verlängerungsrohr ein.

- **Abb.14:** 1. Verlängerungsrohr 2. Freie Düse  
3. T-Düse 4. T-Düse (schmal)

**HINWEIS:** Durch Drehen der Düse beim Einführen kann die Düse sicher am Verlängerungsrohr angebracht werden.

**HINWEIS:** Für das Modell mit ø38-mm-Schlauch und Frontmanschette 38 bringen Sie die mitgelieferte Düse am gebogenen Aluminiumrohr / geraden Aluminiumrohr an.

2. Folgen Sie je nach Art des Verlängerungsrohrs den nachstehenden Verfahren:

**HINWEIS:** Das Klemmknopf-Verlängerungsrohr und das Klemmring-Verlängerungsrohr sind nicht miteinander kompatibel. Wenn Sie das Klemmknopf-Verlängerungsrohr gegen das Klemmring-Verlängerungsrohr oder umgekehrt austauschen wollen, müssen Sie auch die gebogene Rohreinheit austauschen.

**HINWEIS:** Die freie Düse kann direkt an der gebogenen Rohreinheit angebracht werden.

### Für das Klemmknopf-Verlängerungsrohr

Schultern Sie den Sauggeräte-Hauptteil, und führen Sie dann das Verlängerungsrohr in die gebogene Rohreinheit ein, bis sie mit einem Klicken einrastet. Zum Trennen ziehen Sie das Verlängerungsrohr bei gleichzeitigem Drücken des Knopfes heraus.

- **Abb.15:** 1. Gebogene Rohreinheit 2. Knopf  
3. Klemmknopf-Verlängerungsrohr 4. Freie Düse

Die Länge des Saugrohrs ist einstellbar. Stellen Sie die Saugrohrlänge ein, während Sie den Klemmknopf drücken. Beim Loslassen des Klemmknopfes wird die Länge verriegelt.

- **Abb.16:** 1. Klemmknopf

### Für das Klemmring-Verlängerungsrohr

Schultern Sie den Sauggeräte-Hauptteil, und führen Sie dann das Verlängerungsrohr bei gleichzeitigem Drehen in die gebogene Rohreinheit ein. Zum Trennen ziehen Sie es bei gleichzeitigem Drehen heraus.

- **Abb.17:** 1. Gebogene Rohreinheit 2. Klemmring-Verlängerungsrohr 3. Freie Düse

Die Länge des Saugrohrs ist einstellbar.

Lösen Sie den Ring am Saugrohr, und stellen Sie die Länge des Saugrohrs ein. Ziehen Sie den Ring an der gewünschten Länge fest.

- **Abb.18:** 1. Ring

### Für gebogenes Aluminiumrohr / gerades Aluminiumrohr

(Nur für das Modell mit ø38-mm-Schlauch und Frontmanschette 38)

Schultern Sie den Sauggeräte-Hauptteil, und führen Sie dann das Rohr bei gleichzeitigem Drehen in die Frontmanschette ein. Zum Trennen ziehen Sie es bei gleichzeitigem Drehen heraus.



- **Abb.19:** 1. Frontmanschette 38 2. Gebogenes Aluminiumrohr 3. Gerades Aluminiumrohr 4. Düse

## Anschließen des Werkzeugs

**HINWEIS:** Falls die gebogene Rohreinheit am Schlauch angebracht ist, entfernen Sie sie vorher.

Um ein Werkzeug an das Sauggerät anzuschließen, sind der dedizierte Schlauch und/oder zusätzliche Teile erforderlich. Je nach Ihrem Sauggerätemodell müssen Sie eventuell den Schlauch austauschen und/oder zusätzliche Teile vorbereiten.

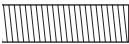
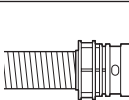
Einzelheiten dazu in der nachstehenden Tabelle.

Durchmesser des mitgelieferten Schlauchs	Schlauchentyp	Aktion
ø28 mm	 ohne Teil	Bringen Sie die Frontmanschette an.
	 mit Schnappverschluss	Ersetzen Sie das Schlauchende (Schnappverschluss) durch die Frontmanschette. Das Schlauchende kann durch Drehen entgegen dem Uhrzeigersinn abgenommen werden.
ø32 mm	 mit Schnappverschluss	Ersetzen Sie den Schlauch durch einen für Staubabsaugung (ø28 mm, mit Frontmanschette).

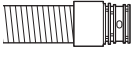
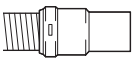
Durchmesser des mitgelieferten Schlauchs	Schlauchendtyp	Aktion
ø38 mm		Ersetzen Sie den Schlauch durch einen für Staubabsaugung (ø28 mm, mit Frontmanschette).
	mit Schnappverschluss	
		Bringen Sie die Verbindungsmuffe 22-38 oder die Frontmanschette 24 an.
	mit Frontmanschette 38	

**HINWEIS:** Verwenden Sie stets eine geeignete Frontmanschette. Wenn Sie die Frontmanschette 24 benutzen, stecken Sie sie auf die mit dem Schlauch verbundene Frontmanschette 22.

- **Abb.20:** 1. Frontmanschette 22  
2. Frontmanschette 34

## Bei Verwendung des ø28-mm-Staubsaugschlauchs

1. Bringen Sie die Frontmanschette an dem Schlauch für Staubabsaugung an. Vergewissern Sie sich beim Anschließen der Frontmanschette, dass sie sicher auf den Schlauch geschraubt ist.
  2. Verbinden Sie die Frontmanschette mit dem Absaugstutzen des Werkzeugs.
- **Abb.21:** 1. Frontmanschette 2. Absaugstutzen 3. Schlauch

Die Frontmanschette kann durch Drehen entgegen dem Uhrzeigersinn gelöst werden, während der Schlauch festgehalten wird.

## Bei Verwendung des ø38-mm-Schlauchs mit Frontmanschette 38

1. Führen Sie die Verbindungsmuffe oder die Frontmanschette bei gleichzeitigem Drehen je nach dem anzuschließenden Werkzeug in den Einlassteil des Schlauchs ein.
  2. Verbinden Sie die Frontmanschette mit dem Absaugstutzen des Werkzeugs.
- **Abb.22:** 1. Verbindungsmuffe 2. Frontmanschette 3. Absaugstutzen 4. Schlauch

Um die Verbindungsmuffe und die Frontmanschette zu entfernen, wenden Sie das Montageverfahren umgekehrt an.

## Anbringen der gebogenen Rohreinheit

### Sonderzubehör

**HINWEIS:** Sie brauchen dieses Verfahren nicht anzuwenden, wenn bei Ihrem Modell die gebogene Rohreinheit am Schlauch angebracht ist.

**HINWEIS:** Es gibt zwei Arten von gebogener Rohreinheit; die eine für das Klemmknopf-Verlängerungsrohr und die andere für das Klemmring-Verlängerungsrohr. Wenn Sie die gebogene Rohreinheit vorbereiten, wählen Sie diejenige für Ihren gewünschten Verlängerungsrohrtyp.

Die gebogene Rohreinheit wird verwendet, um das Verlängerungsrohr oder die Düse für Staubsaugen an dieses Produkt anzuschließen.

Wenn Sie dieses Produkt als Saugergerät benutzen wollen, bringen Sie die gebogene Rohreinheit am Schlauch an.

Um sie anzubringen, schrauben Sie die Frontmanschette vom Schlauch ab, und befestigen Sie die Manschette der gebogenen Rohreinheit am Schlauch.

Um sie abzunehmen, lösen Sie die Manschette der gebogenen Rohreinheit vom Schlauch.

- **Abb.23:** 1. Schlauch 2. Gebogene Rohreinheit 3. Manschette

## Installieren von Filterbeutel/Staubsaack

### Sonderzubehör

**⚠ VORSICHT:** Verwenden Sie keinen beschädigten Filterbeutel. Verwenden Sie das Saugergerät stets mit ordnungsgemäß montiertem Filterbeutel. Anderenfalls können aufgesaugter Staub oder Partikel vom Saugergerät ertweichen und die Atemwege des Bedieners angreifen.

**ANMERKUNG:** Wenn der Filterbeutel bereits voll ist, wechseln Sie ihn gegen einen neuen aus. Wenn der Staubsaack bereits voll ist, leeren Sie ihn. Fortgesetzter Gebrauch mit vollem Filterbeutel/ Staubsaack führt zu reduzierter Saugkraft.

1. Entriegeln Sie die Klinke durch Anheben der Unterseite. Drücken Sie auf den gerillten Bereich, um die vordere Klinkenseite anzuheben. Ziehen Sie die Klinke, um die Klappe zu öffnen.
- **Abb.24:** 1. Haken 2. Klappe

2. Führen Sie den Filterbeutel in den Schlitz an der Oberseite des Raums ein, wie dargestellt.
- **Abb.25:** 1. Schlitz 2. Filterbeutel

Wenn Sie den Staubsaack verwenden, führen Sie den Rand des Staubsaacks in den Schlitz ein.

- **Abb.26:** 1. Schlitz 2. Rand 3. Staubsaack

3. Richten Sie die Öffnung des Filterbeutels auf die Schlauchmanschette aus, und schieben Sie den Kartenteil bis zum Anschlag. Vergewissern Sie sich, dass der Gummiring am Filterbeutel über der Randlippe der Schlauchmanschette liegt.

- **Abb.27:** 1. Gummiring am Filterbeutel 2. Randlippe an Schlauchmanschette 3. Kartenteil des Filterbeutels 4. Schlauchmanschette

# BETRIEB

**⚠️ WARNUNG:** Die Bediener müssen im Gebrauch des Sauggerätes hinreichend unterwiesen werden.

**⚠️ WARNUNG:** Dieses Sauggerät eignet sich nicht zum Aufsammeln von gefährlichem Staub.

**⚠️ VORSICHT:** Dieses Sauggerät ist nur für Trockengebrauch vorgesehen.



**⚠️ VORSICHT:** Dieses Sauggerät ist nur für Inneneinsatz vorgesehen.

**⚠️ VORSICHT:** Führen Sie den Akku immer vollständig ein, bis er einrastet. Falls die rote Anzeige an der Oberseite des Knopfes sichtbar ist, ist der Akku nicht vollständig verriegelt. Schieben Sie ihn bis zum Anschlag ein, bis die rote Anzeige nicht mehr sichtbar ist. Anderenfalls kann er aus dem Werkzeug herausfallen und Sie oder umstehende Personen verletzen.

**⚠️ VORSICHT:** Während des Betriebs sollten Sie sich des Sauggerätes auf Ihrem Rücken bewusst sein. Sie können Ihr Gleichgewicht verlieren, falls der Sauggeräte-Hauptteil gegen eine Wand stößt oder der Schlauch an einem Hindernis hängen bleibt.

1. Schultern Sie den Sauggeräte-Hauptteil, und ziehen Sie den oberen und unteren Gurt straff. Stellen Sie die Straffheit bei Bedarf ein.

► **Abb.28**

2. Drücken Sie die Taste , um den Saugbetrieb zu starten. Wenn Sie die Saugkraft ändern wollen, drücken Sie die Taste , bis die gewünschte Saugkraft erreicht ist. Drücken Sie die Taste , um den Saugbetrieb zu stoppen.

► **Abb.29**

Hängen Sie die Schalterbox während des Betriebs an den D-Ring oder unteren Gurt. Der Haken kann für Vorwärtsleuchten schräg gestellt werden, wenn er am unteren Gurt eingehakt ist.

► **Abb.30:** 1. D-Ring 2. Unterer Gurt

**HINWEIS:** Das Sauggerät schaltet sich automatisch aus, und die LED-Leuchte blinkt, wenn das Sauggerät überhitzt wird, weil der Luftstrom in die Maschine durch Verstopfung des Schlauchs, des Rohrs, des Filters oder aus anderen Gründen verringert wird. Beheben Sie in diesem Fall die Ursache des Problems, und kühlen Sie das Sauggerät, bevor Sie es wieder benutzen.

3. Wechseln Sie den Filterbeutel aus, wenn er voll wird. Öffnen Sie die Klappe, und nehmen Sie den Filterbeutel heraus. Ziehen Sie den Streifen an der Seite der Öffnung, um den Filterbeutel zu verschließen, und entsorgen Sie den ganzen Filterbeutel.

► **Abb.31:** 1. Streifen

Wenn Sie einen Staubsack benutzen, nehmen Sie den Staubsack heraus, und entleeren Sie ihn durch Lösen der Klinke.

► **Abb.32:** 1. Klinke

**ANMERKUNG:** Prüfen Sie in regelmäßigen Abständen nach, ob der Filterbeutel voll ist. Fortgesetzter Gebrauch mit vollem Filterbeutel führt zu reduzierter Saugkraft.

**ANMERKUNG:** Verwenden Sie keinen gebrauchten Filterbeutel. Der Filterbeutel ist für Einmalgebrauch ausgelegt. Wiederholter Gebrauch des Filterbeutels kann Verstopfung des Filters verursachen und zu einer Beschädigung des Sauggerätes führen. Verwenden Sie für wiederholten Gebrauch einen Staubsack.

# WARTUNG

**⚠️ VORSICHT:** Vergewissern Sie sich vor der Durchführung von Inspektions- oder Wartungsarbeiten stets, dass das Werkzeug ausgeschaltet und der Akku abgenommen ist.

**ANMERKUNG:** Verwenden Sie auf keinen Fall Benzin, Waschbenzin, Verdünnern, Alkohol oder dergleichen. Solche Mittel können Verfärbung, Verformung oder Rissbildung verursachen.

Um die SICHERHEIT und ZUVERLÄSSIGKEIT dieses Produkts zu gewährleisten, sollten Reparaturen und andere Wartungs- oder Einstellarbeiten nur von Makita-Vertragswerkstätten oder Makita-Kundendienstzentren unter ausschließlicher Verwendung von Makita-Originalersatzteilen ausgeführt werden.

## Reinigen des HEPA-Filters

**⚠️ VORSICHT:** Benutzen Sie das Sauggerät nicht ohne einen Filter oder mit einem verschmutzten oder beschädigten Filter. Es besteht sonst die Gefahr, dass aufgesaugter Staub oder Partikel vom Sauggerät entweichen und die Atemwege des Bedieners angreifen.

**ANMERKUNG:** Um optimale Saugkraft und saubere Abluft aufrechtzuerhalten, reinigen Sie den Filter regelmäßig. Falls trotz einer Reinigung keine ausreichende Saugkraft erzielt wird, ersetzen Sie den Filter durch einen neuen.

**ANMERKUNG:** Um eine Beschädigung des Filters zu verhindern, verwenden Sie nicht die folgenden Werkzeuge und ähnliche Gegenstände zum Reinigen:

- Druckluftspray
- Hochdruckreiniger
- Aus harten Materialien hergestellte Werkzeuge, wie z. B. eine Metallbürste

1. Öffnen Sie die Klappe, und nehmen Sie den Filterbeutel heraus. Lösen Sie den Haken am Filter, und nehmen Sie den Filter aus dem Sauggeräte-Hauptteil heraus.

► **Abb.33**

2. Klopfen Sie den Filter aus, um Staub zu entfernen. Der Filter kann mit Wasser gewaschen werden. Spülen Sie Staub und Partikel am Filter alle 1 oder 2 Monate ab. Lassen Sie den Filter anschließend an einem schattigen und gut belüfteten Ort vollkommen trocknen, um unangenehmen Geruch oder Funktionsstörungen zu verhindern.

3. Um den Filter zu installieren, führen Sie die Seite ohne die Klappe in den Halter ein, und drücken Sie dann den Filter nach unten, bis die Klappe durch die Rippe gesichert wird.

► **Abb.34:** 1. Halter 2. HEPA-Filter 3. Rippe 4. Klappe

## Reinigen des Staubsacks

Reinigen Sie den Staubsack regelmäßig mit Seife und Wasser. Stülpen Sie den Staubsack um, und entfernen Sie den klebrigen Staub. Waschen Sie den Staubsack leicht von Hand aus, und spülen Sie ihn gut mit Wasser ab. Lassen Sie den Staubsack vollkommen trocknen, bevor Sie ihn in das Sauggerät einsetzen.

► **Abb.35**

**ANMERKUNG:** Ein nasser Staubsack verringert die Saugleistung sowie die Lebensdauer des Motors.

## Beseitigen einer Verstopfung

Wenn Sie eine Verstopfung beseitigen, entfernen Sie den Schlauch oder das Verlängerungsrohr bzw. die gebogene Rohreinheit, um die Innenseite zu überprüfen.

### Entfernen/Anbringen der gebogenen Rohreinheit mit Schnappverschluss

Zum Entfernen ziehen Sie die gebogene Rohreinheit, während Sie beide Zungen am Schlauchende drücken. Zum Anbringen führen Sie das Schlauchende in die gebogene Rohreinheit ein. Vergewissern Sie sich, dass die Nasen am Schlauchende in die Löcher der gebogenen Rohreinheit einrasten.

► **Abb.36:** 1. Schlauchende 2. Nase 3. Loch  
4. Gebogene Rohreinheit

### Entfernen/Anbringen der gebogenen Rohreinheit in Schraubausführung

Um sie abzunehmen, lösen Sie die Manschette der gebogenen Rohreinheit vom Schlauch. Um sie anzubringen, befestigen Sie die Manschette der gebogenen Rohreinheit am Schlauch.

► **Abb.37:** 1. Schlauch 2. Gebogene Rohreinheit  
3. Manschette

## SONDERZUBEHÖR

**⚠VORSICHT:** Die folgenden Zubehörteile oder Vorrichtungen werden für den Einsatz mit dem in dieser Anleitung beschriebenen Makita-Werkzeug empfohlen. Die Verwendung anderer Zubehörteile oder Vorrichtungen kann eine Verletzungsgefahr darstellen. Verwenden Sie Zubehörteile oder Vorrichtungen nur für ihren vorgesehenen Zweck.

Wenn Sie weitere Einzelheiten bezüglich dieser Zubehörteile benötigen, wenden Sie sich bitte an Ihre Makita-Kundendienststelle.

- Schlauch (für Sauggerätetyp)
- Schlauch (für Staubabsaugungstyp)
- Verlängerungsrohr
- Freie Düse
- T-Düse
- Sitzdüse
- Spitzdüse
- Regalbürste
- Rundbürste
- Gebogene Rohreinheit
- Filterbeutel
- Staubsack
- Frontmanschette
- HEPA-Filter
- Original-Makita-Akku und -Ladegerät

**HINWEIS:** Manche Teile in der Liste können als Standardzubehör im Werkzeugsatz enthalten sein. Sie können von Land zu Land unterschiedlich sein.

## DATI TECNICI

<b>Modello:</b>		<b>DVC261</b>
Capacità	Sacchetto filtro	2,0 L
	Sacchetto polveri	1,5 L
Volume d'aria massimo	Con tubo flessibile da ø28 mm x 1,0 m	2,0 m <sup>3</sup> /min
	Con tubo flessibile da ø32 mm x 1,0 m	2,2 m <sup>3</sup> /min
	Con tubo flessibile da ø38 mm x 1,5 m	2,3 m <sup>3</sup> /min
Pressione di vuoto		110 hPa
Dimensioni (L x P x A) (imbragatura esclusa)		230 mm x 152 mm x 373 mm
Tensione nominale		36 V C.C.
Peso netto		3,8 - 4,5 kg

- A causa del nostro programma continuativo di ricerca e sviluppo, i dati tecnici sono soggetti a modifiche senza preavviso.
- I dati tecnici possono variare da una nazione all'altra.
- Il peso non comprende gli accessori ma comprende la cartuccia della batteria o le cartucce delle batterie. Nella tabella sono indicati il peso combinato minimo e massimo dell'apparecchio insieme alla cartuccia della batteria o alle cartucce delle batterie.
- La lunghezza del tubo flessibile fornito in dotazione varia a seconda delle nazioni.

### Cartuccia della batteria e caricabatterie applicabili

Cartuccia della batteria	BL1815N / BL1820 / BL1820B / BL1830 / BL1830B / BL1840 / BL1840B / BL1850 / BL1850B / BL1860B
Caricabatterie	DC18RC / DC18RD / DC18RE / DC18SD / DC18SE / DC18SF

- Alcune cartucce delle batterie e alcuni caricabatterie elencati sopra potrebbero non essere disponibili a seconda della propria area geografica di residenza.

**⚠AVVERTIMENTO:** Utilizzare solo le cartucce delle batterie e i caricabatterie elencati sopra. L'utilizzo di altre cartucce delle batterie e di altri caricabatterie potrebbe causare lesioni personali e/o un incendio.

### Simboli

La figura seguente mostra i simboli utilizzati per l'apparecchio. Accertarsi di comprendere il loro significato prima dell'uso.



Leggere il manuale d'uso.



Adottare cura e attenzione particolari.



Solo per le nazioni UE  
Non smaltire apparecchiature elettriche o batterie insieme ai rifiuti domestici! In osservanza delle direttive europee sui rifiuti di apparecchiature elettriche ed elettroniche (RAEE), e su batterie ed accumulatori e sui rifiuti di batterie ed accumulatori, e sulla relativa implementazione in conformità alle norme nazionali, le apparecchiature elettriche e le batterie che hanno raggiunto la fine della loro vita utile devono essere sottoposte a raccolta differenziata e conferite a una struttura di riciclaggio ecocompatibile.

### Utilizzo previsto

Questo utensile è progettato per la raccolta delle polveri secche. L'utensile è idoneo all'utilizzo commerciale, ad esempio in hotel, scuole, ospedali, fabbriche, negozi, uffici e noleggi.

### Rumore

Livello tipico di rumore pesato A determinato in base allo standard EN60335-2-69, EN60704-2-1:  
Livello di pressione sonora ( $L_{pA}$ ): 70 dB (A) o inferiore  
Incertezza (K): 2,5 dB (A)

Il livello del rumore nelle condizioni di lavoro può superare gli 80 dB (A).

**⚠AVVERTIMENTO:** Indossare protezioni per le orecchie.

## Vibrazioni

Valore totale delle vibrazioni (somma vettoriale triassiale) determinato in base allo standard EN60335-2-69: Modalità di lavoro: taglio di pannelli  
Emissione di vibrazioni ( $a_h$ ): 2,5 m/s<sup>2</sup> o inferiore  
Incertezza (K): 1,5 m/s<sup>2</sup>

**NOTA:** Il valore di emissione delle vibrazioni dichiarato è stato misurato in conformità al metodo standard di verifica, e può essere utilizzato per confrontare un utensile con un altro.

**NOTA:** Il valore di emissione delle vibrazioni dichiarato può venire utilizzato anche per una valutazione preliminare dell'esposizione.

**AVVERTIMENTO:** L'emissione delle vibrazioni durante l'utilizzo effettivo dell'utensile elettrico può variare rispetto al valore di emissione dichiarato, a seconda dei modi in cui viene utilizzato l'utensile.

**AVVERTIMENTO:** Accertarsi di identificare le misure di sicurezza per la protezione dell'operatore basate sulla stima dell'esposizione nelle condizioni effettive di utilizzo (tenendo presente tutte le parti del ciclo operativo, ad esempio le volte in cui l'utensile viene spento e quando gira a vuoto, oltre al tempo di attivazione).

## Dichiarazione di conformità CE

### *Solo per i paesi europei*

La dichiarazione di conformità CE è inclusa nell'Allegato A al presente manuale di istruzioni.

## AVVERTENZE DI SICUREZZA

### Avvertenze di sicurezza dell'aspirapolvere a batteria

**AVVERTIMENTO: IMPORTANTE! LEGGERE CON ATTENZIONE tutte le avvertenze di sicurezza e tutte le istruzioni PRIMA DELL'USO.** La mancata osservanza delle avvertenze e delle istruzioni potrebbe risultare in scosse elettriche, incendi e/o gravi lesioni personali.

1. **Prima dell'uso, accertarsi che il presente aspiratore venga utilizzato esclusivamente da personale che sia stato istruito in modo adeguato sull'utilizzo del presente aspiratore.**
2. **Non utilizzare l'aspiratore senza il filtro. Sostituire immediatamente un filtro danneggiato.**
3. **Non tentare di raccogliere materiali infiammabili, fuochi d'artificio, sigarette accese, ceneri calde, schegge di metallo roventi, materiali affilati quali rasoi, aghi, vetri rotti o simili.**

4. **NON UTILIZZARE MAI L'ASPIRATORE IN PROSSIMITÀ DI BENZINA, GAS, VERNICI, ADESIVI O ALTRE SOSTANZE ALTAMENTE ESPLOSIVE.** L'interruttore emette delle scintille quando viene attivato e disattivato. Anche il commutatore del motore emette scintille durante l'uso. Di conseguenza, potrebbe verificarsi un'esplosione pericolosa.
5. **Non aspirare mai materiali tossici, cancerogeni, combustibili o altri materiali pericolosi quali amianto, arsenico, bario, berillio, piombo, pesticidi o altri materiali nocivi.**
6. **Non utilizzare mai l'aspiratore all'aperto sotto la pioggia.**
7. **Non utilizzare in prossimità di fonti di calore (cucine, e così via).**
8. **Non ostruire le feritoie di ventilazione. Tali feritoie consentono il raffreddamento del motore. Le ostruzioni vanno evitate con cura; in caso contrario, il motore si brucia a causa della mancanza di ventilazione.**
9. **Mantenere sempre un corretto appoggio sui piedi e l'equilibrio.**
10. **Non piegare, tirare o calpestare il tubo flessibile.**
11. **Arrestare immediatamente l'aspiratore qualora si notino prestazioni scadenti o qualsiasi anomalia durante l'uso.**
12. **SCOLLEGARE LE BATTERIE** quando non si utilizza l'apparecchio, prima di interventi di assistenza e quando si intende sostituire gli accessori.
13. **Pulire e sottoporre a manutenzione l'aspiratore subito dopo ciascun utilizzo** per mantenerlo in condizioni operative ottimali.
14. **SOTTOPORRE A MANUTENZIONE L'ASPIRATORE CON CURA.** Mantenere l'aspiratore pulito per prestazioni migliori e più sicure. Seguire le istruzioni per la sostituzione degli accessori. Mantenere le maniglie pulite, asciutte e prive di olio e grasso.
15. **CONTROLLARE L'EVENTUALE PRESENZA DI PARTI DANNEGGIATE.** Prima di utilizzare ulteriormente l'aspiratore, controllare con cura protezioni o altre parti che siano danneggiate per accertarsi che funzionino correttamente e che svolgano la funzione a cui sono destinate. Controllare l'allineamento delle parti mobili, la presenza di eventuali inceppamenti delle parti mobili o rottura dei componenti, il montaggio ed eventuali altre condizioni che potrebbero influenzare il funzionamento. Una protezione o un'altra parte che siano danneggiate vanno riparate correttamente o sostituite da un centro di assistenza autorizzato, se non diversamente indicato altrove nel presente manuale di istruzioni. Far sostituire gli interruttori difettosi da un centro di assistenza autorizzato. Non utilizzare l'aspiratore qualora l'interruttore non consenta di accenderlo e spegnerlo.
16. **PEZZI DI RICAMBIO.** Quando si effettuano interventi di assistenza, utilizzare esclusivamente pezzi di ricambio identici.
17. **RIPORRE L'ASPIRATORE QUANDO NON VIENE UTILIZZATO.** Quando l'aspiratore non è in uso, dovrebbe venire riposto al chiuso.



18. **Maneggiare con delicatezza l'aspiratore. Anche l'aspiratore più robusto può rompersi a causa dell'incuria nel maneggiarlo.**
19. **Non tentare di pulire la superficie esterna o interna con benzina, solventi o prodotti chimici di pulizia. In caso contrario, si potrebbero causare spaccature e scolorimenti.**
20. **Non utilizzare l'aspiratore in spazi chiusi in cui siano presenti emissioni di vapori infiammabili, esplosivi o tossici dovute a vernici a olio, diluenti per vernici, benzina, alcune sostanze per trattamenti antitarmici, e così via, o in aree in cui siano presenti polveri infiammabili.**
21. **Non utilizzare l'aspiratore sotto l'effetto di droghe o alcolici.**
22. **Come regola di base per la sicurezza, utilizzare occhialoni oppure occhiali di sicurezza con paraocchi laterali.**
23. **Utilizzare una maschera antipolvere in condizioni di lavoro che presentino polveri.**
24. **La presente macchina non è destinata all'utilizzo da parte di persone, inclusi i bambini, dalle capacità fisiche, sensoriali o mentali ridotte, o prive di esperienza e preparazione.**
25. **I bambini vanno tenuti sotto controllo per accertarsi che non giochino con l'aspiratore.**
26. **Non maneggiare mai le batterie e l'aspiratore con le mani bagnate.**
27. **Adottare estrema cautela durante la pulizia delle scale.**
28. **Non utilizzare l'aspiratore come sgabello o piano di lavoro. In caso contrario, la macchina potrebbe cadere, causando lesioni personali.**

#### Uso e manutenzione degli strumenti a batterie

1. **Ricaricare solo con il caricabatterie specificato dal produttore.** Un caricabatterie appropriato per un tipo di batteria potrebbe creare un rischio di incendio, se utilizzato con un'altra batteria.
2. **Utilizzare gli utensili elettrici solo con le batterie specificamente designate.** L'uso di qualsiasi altra batteria potrebbe creare un rischio di lesioni personali e incendi.
3. **Quando la batteria non è in uso, tenerla lontana da altri oggetti metallici, quali graffette, monete, chiavi, chiodi, viti o altri piccoli oggetti metallici, che potrebbero fare contatto tra terminali diversi.** Il cortocircuito dei terminali della batteria può causare ustioni o incendi.
4. **In condizioni di uso improprio, la batteria potrebbe emettere un liquido: evitare il contatto con tale liquido. Qualora si verifichi un contatto accidentale con il liquido, lavare abbondantemente con acqua. Qualora il liquido entri in contatto con gli occhi, richiedere anche assistenza medica.** Il liquido espulso dalla batteria può causare irritazioni o ustioni.
5. **Non utilizzare una batteria o un utensile che siano danneggiati o che siano stati modificati.** Batterie danneggiate o modificate potrebbero mostrare un comportamento imprevedibile che può risultare in incendi, esplosioni o nel rischio di lesioni personali.

6. **Non esporre una batteria o un utensile al fuoco o a temperature eccessive.** L'esposizione al fuoco o a temperature superiori ai 130 °C potrebbe causare un'esplosione.
7. **Attenersi a tutte le istruzioni relative alla carica e non caricare la batteria o l'utensile al di fuori della gamma di temperature specificata nelle istruzioni.** Una carica inappropriata o a temperatura al di fuori della gamma specificata potrebbe danneggiare la batteria e incrementare il rischio di incendio.

#### Assistenza tecnica

1. **Per l'assistenza tecnica relativa all'utensile elettrico, rivolgersi a un riparatore qualificato che utilizzi solo pezzi di ricambio identici.** In tal modo, si garantisce che la sicurezza dell'utensile elettrico venga preservata.
2. **Seguire le istruzioni per la lubrificazione e la sostituzione degli accessori.**
3. **Mantenere i manici asciutti, puliti e privi di olio e grasso.**

### Istruzioni di sicurezza importanti per la cartuccia della batteria

1. **Prima di utilizzare la cartuccia della batteria, leggere tutte le istruzioni e le avvertenze riportate (1) sul caricabatteria, (2) sulla batteria e (3) sul prodotto che utilizza la batteria.**
2. **Non smontare la cartuccia della batteria.**
3. **Qualora il tempo di utilizzo si riduca eccessivamente, interrompere immediatamente l'utilizzo dell'utensile.** In caso contrario, si può incorrere nel rischio di surriscaldamento, possibili ustioni e persino un'esplosione.
4. **Qualora l'elettrolita entri in contatto con gli occhi, sciacquarli con acqua pulita e richiedere immediatamente assistenza medica.** Questa eventualità può risultare nella perdita della vista.
5. **Non cortocircuitare la cartuccia della batteria:**
  - (1) **Non toccare i terminali con alcun materiale conduttivo.**
  - (2) **Evitare di conservare la cartuccia della batteria in un contenitore insieme ad altri oggetti metallici quali chiodi, monete, e così via.**
  - (3) **Non esporre la cartuccia della batteria all'acqua o alla pioggia.****Un cortocircuito della batteria può causare un grande flusso di corrente, un surriscaldamento, possibili ustioni e persino un guasto.**
6. **Non conservare l'utensile e la cartuccia della batteria in ubicazioni in cui la temperatura possa raggiungere o superare i 50°C.**
7. **Non incenerire la cartuccia della batteria anche qualora sia gravemente danneggiata o completamente esaurita.** La cartuccia della batteria può esplodere se a contatto con il fuoco.
8. **Fare attenzione a non far cadere e a non colpire la batteria.**
9. **Non utilizzare una batteria danneggiata.**



10. **Le batterie a ioni di litio contenute sono soggette ai requisiti del regolamento sul trasporto di merci pericolose (Dangerous Goods Legislation).**

Per trasporti commerciali, ad esempio da parte di terzi o spedizionieri, è necessario osservare dei requisiti speciali sull'imballaggio e sull'etichetta.

Per la preparazione dell'articolo da spedire, è richiesta la consulenza di un esperto in materiali pericolosi. Attenersi anche alle normative nazionali, che potrebbero essere più dettagliate.

Nastrare o coprire i contatti aperti e imballare la batteria in modo tale che non si possa muovere liberamente all'interno dell'imballaggio.

11. **Attenersi alle normative locali relative allo smaltimento della batteria.**
12. **Utilizzare le batterie esclusivamente con i prodotti specificati da Makita.** L'installazione delle batterie in prodotti non compatibili potrebbe risultare in incendi, calore eccessivo, esplosioni o perdite di liquido elettrolitico.

## CONSERVARE LE PRESENTI ISTRUZIONI.

**ATTENZIONE:** Utilizzare solo batterie originali Makita. L'utilizzo di batterie Makita non originali, o di batterie che siano state alterate, potrebbe risultare nello scoppio della batteria, causando incendi, lesioni personali e danni. Inoltre, ciò potrebbe invalidare la garanzia Makita per l'utensile e il caricabatterie Makita.

## Suggerimenti per preservare la durata massima della batteria

1. **Caricare la cartuccia della batteria prima che si scarichi completamente. Smettere sempre di utilizzare l'utensile e caricare la cartuccia della batteria quando si nota che la potenza dell'utensile è diminuita.**
2. **Non ricaricare mai una cartuccia della batteria completamente carica. La sovraccarica riduce la vita utile della batteria.**
3. **Caricare la cartuccia della batteria a una temperatura ambiente compresa tra 10°C e 40°C. Lasciar raffreddare una cartuccia della batteria prima di caricarla.**
4. **Caricare la cartuccia della batteria se non la si è utilizzata per un periodo di tempo prolungato (più di sei mesi).**

## DESCRIZIONE DELLE FUNZIONI

**ATTENZIONE:** Accertarsi sempre che l'utensile sia spento e che la cartuccia della batteria sia stata rimossa prima di regolare o di controllare il funzionamento dell'utensile.

## Installazione o rimozione della cartuccia della batteria

**ATTENZIONE:** Spegnerne sempre l'utensile prima di installare o rimuovere la cartuccia della batteria.

**ATTENZIONE:** Mantenere saldamente lo strumento e la batteria quando si intende installare o rimuovere la cartuccia della batteria. Qualora non si mantengano saldamente lo strumento e la cartuccia della batteria, questi ultimi potrebbero scivolare dalle mani, con la possibilità di causare un danneggiamento dello strumento e della cartuccia della batteria, nonché una lesione personale.

► Fig.1: 1. Indicatore rosso 2. Pulsante 3. Cartuccia della batteria

Per rimuovere la cartuccia della batteria, farla scorrere via dall'utensile mentre si fa scorrere allo stesso tempo il pulsante sulla parte anteriore della cartuccia.

Per installare la cartuccia della batteria, allineare l'appendice della batteria con la scanalatura nell'alloggiamento e farla scivolare in sede. Inserirli completamente fino al suo blocco in sede con un leggero scatto. Se è possibile vedere l'indicatore rosso sul lato superiore del pulsante, la batteria non è bloccata completamente.

**ATTENZIONE:** Installare sempre fino in fondo la cartuccia della batteria, fino a quando l'indicatore rosso non è più visibile. In caso contrario, la batteria potrebbe cadere accidentalmente dall'utensile, causando lesioni personali all'operatore o a chi gli è vicino.

**ATTENZIONE:** Non installare forzatamente la cartuccia della batteria. Qualora la batteria non si inserisca scorrendo agevolmente, vuol dire che non viene inserita correttamente.

## Sistema di protezione strumento/batteria

Lo strumento è dotato di un sistema di protezione strumento/batteria. Questo sistema interrompe automaticamente l'alimentazione al motore, per prolungare la vita utile dello strumento e della batteria. L'utensile si arresta automaticamente durante il funzionamento, qualora l'utensile stesso o la batteria vengano a trovarsi in una delle condizioni seguenti: In alcune condizioni, gli indicatori si illuminano.

## Protezione dal sovraccarico

Quando l'utensile viene utilizzato in un modo che causa un assorbimento di corrente elevato in modo anomalo, lo strumento si arresta automaticamente senza alcuna indicazione. In questa situazione, spegnere l'utensile e interrompere l'applicazione che ne ha causato il sovraccarico. Quindi, accendere l'utensile per ricominciare.

## Protezione dal surriscaldamento

Quando l'utensile è surriscaldato, si arresta automaticamente. Lasciar raffreddare l'utensile prima di riaccenderlo.

## Protezione dalla sovrascarica

Quando la carica della batteria diventa bassa, l'utensile si arresta automaticamente. Qualora il prodotto non funzioni anche quando si attivano gli interruttori, rimuovere le batterie dall'utensile e caricarle.

### Indicazione della carica residua della batteria

**Solo per cartucce delle batterie dotate di indicatore**

► **Fig.2:** 1. Indicatori luminosi 2. Pulsante di controllo

Premere il pulsante di controllo sulla cartuccia della batteria per indicare la carica residua della batteria. Gli indicatori luminosi si illuminano per alcuni secondi.

Indicatori luminosi			Carica residua
■ Illuminato	□ Spento	▬ Lampeggiante	
■ ■ ■ ■			Dal 75% al 100%
■ ■ ■ □			Dal 50% al 75%
■ ■ □ □			Dal 25% al 50%
■ □ □ □			Dallo 0% al 25%
▬ □ □ □			Caricare la batteria.
■ ■ □ □ ↑ ↓ □ □ ■ ■			La batteria potrebbe essersi guastata.

**NOTA:** A seconda delle condizioni d'uso e della temperatura ambiente, l'indicazione potrebbe variare leggermente rispetto alla carica effettiva.

### Posizione della pulsantiera

È possibile agganciare la pulsantiera da entrambi i lati della cintura inferiore. Disporre il cavo elettrico in modo che la pulsantiera venga a trovarsi sul lato desiderato. Per evitare il danneggiamento del cavo elettrico, farlo passare attraverso il gancio come illustrato nella figura.

► **Fig.3:** 1. Gancio 2. Cavo elettrico

### Regolazione delle cinture

È possibile regolare la tensione delle tracolle, della cintura superiore e di quella inferiore. Innanzitutto, far passare le braccia attraverso le tracolle, quindi allacciare la cintura inferiore e quella superiore. Per stringerle, tirare l'estremità della cinghia come illustrato nella figura. Per allentarle, tirare verso l'alto l'estremità della fibbia.

### Cintura inferiore

► **Fig.4:** 1. Cinghia 2. Fibbia

### Tracolle

► **Fig.5:** 1. Cinghia 2. Fibbia

### Cintura superiore



► **Fig.6:** 1. Cinghia 2. Fibbia

### Gancio da trasporto

Afferrare sempre il gancio da trasporto quando si intende maneggiare il corpo dell'aspirapolvere.

► **Fig.7:** 1. Gancio da trasporto



### Funzionamento dell'interruttore

È possibile modificare la potenza di aspirazione attraverso tre livelli: normale (1), elevata (2) e massima (3). Per avviare l'aspirazione, premere una volta il pulsante . Quando si intende modificare la potenza di aspirazione, premere il pulsante mentre l'aspirapolvere è in funzione. La potenza di aspirazione viene commutata, nell'ordine, tra normale (1), elevata (2) e massima (3). Per spegnere l'aspirapolvere, premere il pulsante .

► **Fig.8**

**NOTA:** Quando si riavvia l'aspirapolvere, quest'ultimo si avvia con la stessa potenza di aspirazione imposta precedentemente.

### Lampada a LED

Nella testa della pulsantiera è installata una lampada a LED per facilitare le operazioni in ubicazioni buie. Per accendere la lampada, premere il pulsante . Per spegnerla, premere di nuovo il pulsante .

► **Fig.9**

**⚠ATTENZIONE:** Non guardare la lampada né osservare la fonte di luce direttamente. Non puntare mai la lampada verso gli occhi di altre persone.

**NOTA:** La lampada a LED viene spenta automaticamente quando non si utilizza l'aspirapolvere per più di 10 minuti.

**NOTA:** L'aspirapolvere si spegne automaticamente e la lampada a LED lampeggia quando l'aspirapolvere è surriscaldato a causa di un flusso d'aria ridotto nella macchina dovuto all'occlusione del tubo flessibile, di una tubazione, del filtro o per altri motivi.

### Fascetta per il tubo flessibile

È possibile utilizzare la fascetta per il tubo flessibile per mantenere il tubo flessibile o la bocchetta staccata. Per fissare il tubo flessibile sul corpo dell'aspirapolvere, far passare la fascetta per il tubo flessibile attraverso l'apertura presente sul corpo. È possibile fissare la fascetta per il tubo flessibile da entrambi i lati.

► **Fig.10:** 1. Fascetta per il tubo flessibile 2. Apertura 3. Tubo flessibile

Per riporre la bocchetta staccata nella cintura inferiore, far passare la fascetta per il tubo flessibile attraverso il passante sulla cintura inferiore.

► **Fig.11:** 1. Fascetta per il tubo flessibile 2. Bocchetta staccata

## Gancio del tubo flessibile

Quando si sospende l'operazione, è possibile utilizzare il gancio presente sul gruppo con tubo piegato per appendere la prolunga alla cintura inferiore.

► Fig.12

## MONTAGGIO

**ATTENZIONE:** Accertarsi sempre che l'utensile sia spento e che la cartuccia della batteria sia stata rimossa, prima di effettuare qualsiasi intervento sull'utensile.

### Montaggio del tubo flessibile

Inserire il risvolto del tubo flessibile nel corpo dell'aspirapolvere e ruotarlo in senso orario.

► Fig.13: 1. Risvolto del tubo flessibile 2. Corpo dell'aspirapolvere

### Montaggio della bocchetta e della prolunga

#### Accessorio opzionale

**NOTA:** Il tipo di bocchetta e di prolunga incluse nel prodotto varia a seconda della nazione. In alcune nazioni, la bocchetta e la prolunga non sono incluse.

1. Ruotare e inserire la bocchetta sulla prolunga.  
► Fig.14: 1. Prolunga 2. Bocchetta staccata 3. Bocchetta a T 4. Bocchetta a T (sottile)

**NOTA:** Facendo ruotare la bocchetta mentre la si inserisce, è possibile montare saldamente la bocchetta sulla prolunga.

**NOTA:** Per il modello con tubo flessibile da  $\varnothing 38$  mm e risvolto anteriore 38, montare la bocchetta in dotazione sul tubo piegato in alluminio o sul tubo diritto in alluminio.

2. Attenersi alle procedure seguenti, a seconda del tipo di prolunga:

**NOTA:** La prolunga a scorrimento e la prolunga ad anello non sono compatibili tra di loro. Se si desidera sostituire la prolunga a scorrimento con la prolunga ad anello o viceversa, sostituire anche il gruppo con tubo piegato.

**NOTA:** È possibile montare direttamente la bocchetta staccata sul gruppo con tubo piegato.

#### Per la prolunga a scorrimento

Indossare sulle spalle il corpo dell'aspirapolvere, quindi inserire la prolunga nel gruppo con tubo piegato fino a sentire uno scatto. Per scollegare la prolunga, estrarla mentre si tiene premuto il pulsante.

► Fig.15: 1. Gruppo con tubo piegato 2. Pulsante 3. Prolunga a scorrimento 4. Bocchetta staccata

È possibile regolare la lunghezza della prolunga. Mentre si tiene premuto il pulsante di scorrimento, regolare la lunghezza della prolunga. La lunghezza viene bloccata quando si rilascia il pulsante di scorrimento.

► Fig.16: 1. Pulsante di scorrimento

#### Per la prolunga ad anello

Indossare sulle spalle il corpo dell'aspirapolvere, quindi ruotare e inserire la prolunga nel gruppo con tubo piegato. Per scollegarla, ruotarla ed estrarla.

► Fig.17: 1. Gruppo con tubo piegato 2. Prolunga ad anello 3. Bocchetta staccata

È possibile regolare la lunghezza della prolunga. Allentare l'anello sulla prolunga e regolare la lunghezza di quest'ultima. Serrare l'anello alla lunghezza desiderata.

► Fig.18: 1. Anello

#### Per il tubo piegato in alluminio o il tubo diritto in alluminio

(Solo per il modello con tubo flessibile da  $\varnothing 38$  mm e risvolto anteriore 38)

Indossare sulle spalle il corpo dell'aspirapolvere, quindi ruotare e inserire il tubo nel risvolto anteriore. Per scollegarlo, ruotarlo ed estrarlo.



► Fig.19: 1. Risvolto anteriore 38 2. Tubo piegato in alluminio 3. Tubo diritto in alluminio 4. Bocchetta

## Collegamento dell'utensile

**NOTA:** Se il gruppo con tubo piegato è montato sul tubo flessibile, rimuoverlo anticipatamente.

Per collegare un utensile all'aspiratore, sono richiesti il tubo flessibile dedicato e/o componenti aggiuntivi. A seconda del modello di aspiratore utilizzato, è necessario sostituire il tubo flessibile e/o preparare componenti aggiuntivi.

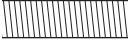
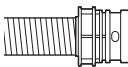
Per i dettagli, fare riferimento alla tabella seguente.

Diametro tubo flessibile in dotazione	Tipo di estremità del tubo flessibile	Operazione
$\varnothing 28$ mm	 senza componente	Montare il risvolto anteriore.
	 con componente a innesto	Sostituire l'estremità del tubo flessibile (componente a innesto) con il risvolto anteriore. È possibile rimuovere l'estremità del tubo flessibile ruotandola in senso antiorario.
$\varnothing 32$ mm	 con componente a innesto	Sostituire il tubo flessibile con quello per estrazione polveri ( $\varnothing 28$ mm, con risvolto anteriore).

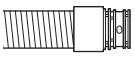
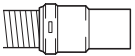
Diametro tubo flessibile in dotazione	Tipo di estremità del tubo flessibile	Operazione
ø38 mm		Sostituire il tubo flessibile con quello per estrazione polveri (ø28 mm, con risvolto anteriore).
	con componente a innesto	Montare il giunto 22-38 o il risvolto anteriore 24.
		
	con risvolto anteriore 38	

**NOTA:** Utilizzare sempre un risvolto anteriore idoneo. Quando si intende utilizzare il risvolto anteriore 24, montarlo sul risvolto anteriore 22 collegato al tubo flessibile.

► **Fig.20:** 1. Risvolto anteriore 22 2. Risvolto anteriore 24

## Quando si intende utilizzare il tubo flessibile da ø28 mm per estrazione polveri

1. Applicare il risvolto anteriore sul tubo flessibile per estrazione polveri. Durante il collegamento del risvolto anteriore, accertarsi che sia avvitato saldamente sul tubo flessibile.

2. Collegare il risvolto anteriore allo scarico di estrazione dell'utensile.

► **Fig.21:** 1. Risvolto anteriore 2. Scarico di estrazione 3. Tubo flessibile

È possibile staccare il risvolto anteriore ruotandolo in senso antiorario mentre si mantiene il tubo flessibile.

## Quando si intende utilizzare il tubo flessibile da ø38 mm con il risvolto anteriore 38

1. Ruotare e inserire il giunto o il risvolto anteriore nella parte di entrata del tubo flessibile, a seconda dell'utensile che si intende collegare.

2. Collegare il risvolto anteriore allo scarico di estrazione dell'utensile.

► **Fig.22:** 1. Giunto 2. Risvolto anteriore 3. Scarico di estrazione 4. Tubo flessibile

Per rimuovere il giunto e il risvolto anteriore, eseguire le procedure di installazione al contrario.

## Montaggio del gruppo con tubo piegato

### Accessorio opzionale

**NOTA:** Non è necessario eseguire questa procedura se il modello utilizzato è dotato del gruppo con tubo piegato montato sul tubo flessibile.

**NOTA:** Sono disponibili due tipi di gruppi con tubi piegati, quello per la prolunga a scorrimento e quello per la prolunga ad anello. Se si prepara il gruppo con tubo piegato, scegliere quello adatto al tipo di prolunga desiderata.

Il gruppo con tubo piegato viene utilizzato per collegare a questo prodotto la prolunga o la bocchetta per aspirare polveri. Se si desidera utilizzare questo prodotto come aspirapolvere, montare il gruppo con tubo piegato sul tubo flessibile.

Per montarlo, svitare il risvolto anteriore dal tubo flessibile e fissare il manicotto del gruppo con tubo piegato sul tubo flessibile.

Per rimuoverlo, allentare il manicotto del gruppo con tubo piegato dal tubo flessibile.

► **Fig.23:** 1. Tubo flessibile 2. Gruppo con tubo piegato 3. Manicotto

## Installazione del sacchetto filtro o del sacchetto polveri

### Accessorio opzionale

**ATTENZIONE:** Non utilizzare un sacchetto filtro danneggiato. Utilizzare sempre l'aspirapolvere con il sacchetto filtro installato correttamente. In caso contrario, la polvere o le particelle aspirate potrebbero venire espulse dall'aspiratore e potrebbero causare malattie respiratorie all'operatore.

**AVVISO:** Quando il sacchetto filtro è quasi pieno, sostituirlo con uno nuovo. Quando il sacchetto polveri è già pieno, svuotarlo. L'utilizzo continuato con un sacchetto filtro o un sacchetto polveri pieno risulta in una potenza di aspirazione ridotta.

1. Sbloccare il dispositivo di chiusura sollevandone il lato inferiore. Premere l'area con le scanalature per sollevare il lato di chiusura anteriore. Tirare il dispositivo di chiusura per aprire il coperchio.

► **Fig.24:** 1. Gancio 2. Coperchio

2. Inserire il sacchetto filtro nella fessura sul lato superiore della camera.

► **Fig.25:** 1. Fessura 2. Sacchetto filtro

Quando si intende utilizzare il sacchetto polveri, inserire l'orlo del sacchetto polveri nella fessura.

► **Fig.26:** 1. Fessura 2. Orlo 3. Sacchetto polveri

3. Allineare il foro del sacchetto filtro con il risvolto del tubo flessibile e premere la parte in cartone fino in fondo. Accertarsi che l'anello in gomma presente sul sacchetto filtro sia posizionato al di sopra del bordo sul risvolto del tubo flessibile.

► **Fig.27:** 1. Anello di gomma sul sacchetto filtro  
2. Bordo sul risvolto del tubo flessibile  
3. Parte in cartone del sacchetto filtro  
4. Risvolto del tubo flessibile

# FUNZIONAMENTO

**⚠AVVERTIMENTO:** Gli operatori vanno istruiti in modo adeguato sull'utilizzo dell'aspirapolvere.

**⚠AVVERTIMENTO:** Il presente aspirapolvere non è idoneo all'aspirazione di polveri pericolose.

**⚠ATTENZIONE:** Il presente aspiratore è destinato esclusivamente all'utilizzo a secco.



**⚠ATTENZIONE:** Il presente aspiratore è destinato esclusivamente all'utilizzo in interni.

**⚠ATTENZIONE:** Inserire sempre completamente la cartuccia della batteria, fino al suo arresto in sede. Qualora si veda l'indicatore rosso sul lato superiore del pulsante, la batteria non è bloccata completamente. Inserirla completamente, fino a quando l'indicatore rosso non è più visibile. In caso contrario, la batteria potrebbe fuoriuscire e cadere accidentalmente dall'utensile, causando lesioni personali all'operatore o a chi gli è vicino.

**⚠ATTENZIONE:** Durante l'uso, fare attenzione alla presenza dell'aspirapolvere sulla propria schiena. Si potrebbe perdere l'equilibrio, qualora il corpo dell'aspirapolvere urtasse contro una parete o il tubo flessibile venisse agganciato da un ostacolo.

1. Indossare sulle spalle il corpo dell'aspirapolvere e allacciare la cintura superiore e quella inferiore. Regolare il livello di tensione in base alle esigenze.

► Fig.28

2. Premere il pulsante  per avviare l'aspirazione. Se si desidera modificare la potenza di aspirazione, premere il pulsante  fino a selezionare la potenza di aspirazione desiderata. Premere il pulsante  per interrompere la pulizia.

► Fig.29

Durante l'uso, agganciare la pulsantiera all'anello a D o alla cintura inferiore. È possibile inclinare il gancio per illuminare sul davanti, quando è agganciato alla cintura inferiore.

► Fig.30: 1. Anello a D 2. Cintura inferiore

**NOTA:** L'aspirapolvere si spegne automaticamente e la lampada a LED lampeggia quando l'aspirapolvere è surriscaldato a causa di un flusso d'aria ridotto nella macchina dovuto all'occlusione del tubo flessibile, di una tubazione, del filtro o per altri motivi. In tal caso, rimuovere la causa del problema e far raffreddare l'aspirapolvere prima di riavviarlo.

3. Sostituire il sacchetto filtro quando diventa pieno. Aprire il coperchio ed estrarre il sacchetto filtro. Tirare la striscia sul fianco dell'apertura per chiudere il sacchetto filtro e smaltire quest'ultimo nella sua interezza.

► Fig.31: 1. Striscia

Quando si utilizza un sacchetto polveri, estrarre il sacchetto polveri e smaltire le polveri sbloccando il dispositivo di chiusura.

► Fig.32: 1. Dispositivo di chiusura

**AVVISO:** Controllare a intervalli regolari se il sacchetto filtro sia pieno. L'utilizzo continuato con un sacchetto filtro pieno risulta in una potenza di aspirazione ridotta.

**AVVISO:** Non utilizzare un sacchetto filtro usato. Il sacchetto filtro è progettato come monouso. L'utilizzo ripetuto dello stesso sacchetto filtro potrebbe causare l'intasamento del filtro e risulta nel danneggiamento dell'aspiratore. Se si desidera utilizzare ripetutamente il sacchetto, utilizzare un sacchetto polveri.

# MANUTENZIONE

**⚠ATTENZIONE:** Accertarsi sempre che l'utensile sia spento e che la cartuccia della batteria sia stata rimossa prima di tentare di eseguire interventi di ispezione o manutenzione.

**AVVISO:** Non utilizzare mai benzina, benzene, solventi, alcol o altre sostanze simili. In caso contrario, si potrebbero causare scolorimenti, deformazioni o crepe.

Per preservare la SICUREZZA e l'AFFIDABILITÀ del prodotto, le riparazioni e qualsiasi altro intervento di manutenzione e di regolazione devono essere eseguiti da un centro di assistenza autorizzato Makita, utilizzando sempre ricambi Makita.

## Pulizia del filtro HEPA

**⚠ATTENZIONE:** Non utilizzare l'aspirapolvere senza un filtro o continuare a utilizzare un filtro sporco o danneggiato. In caso contrario, la polvere o le particelle aspirate potrebbero venire espulse dall'aspiratore e potrebbero causare malattie respiratorie all'operatore.

**AVVISO:** Per mantenere una potenza di aspirazione ottimale e uno scarico pulito, pulire a intervalli regolari il filtro. Qualora non si riesca a ottenere una potenza di aspirazione sufficiente anche dopo la pulizia, sostituire il filtro con uno nuovo.

**AVVISO:** Per evitare che il filtro venga danneggiato, non utilizzare gli utensili seguenti né oggetti simili per la pulizia:

- Soffiatore ad aria compressa
- Idropulitrice ad alta pressione
- Utensili fabbricati in materiali duri, ad esempio spazzole metalliche

1. Aprire il coperchio ed estrarre il sacchetto filtro. Sbloccare il gancio sul filtro e rimuoverlo dal corpo dell'aspirapolvere.

► Fig.33

2. Rimuovere le polveri dal filtro con dei colpetti. È possibile lavare il filtro con acqua. Sciacquare le polveri e le particelle presenti sul filtro a intervalli di 1 o 2 mesi. Dopo tale operazione, fare asciugare completamente il filtro in un'ubicazione ombreggiata e ben ventilata per evitare odori sgradevoli o malfunzionamenti.

3. Per installare il filtro, inserire il lato senza aletta nel supporto, quindi spingere il filtro verso il basso fino a quando l'aletta viene fissata dalla nervatura.

► **Fig.34:** 1. Supporto 2. Filtro HEPA 3. Nervatura  
4. Aletta

## Pulizia del sacchetto polveri

Pulire a intervalli regolari il sacchetto polveri con acqua e sapone. Rivoltare il sacchetto polveri e rimuovere le polveri che vi aderiscono. Lavarlo delicatamente a mano e sciacquarlo bene con acqua. Farlo asciugare completamente prima di installarlo nell'aspirapolvere.

► **Fig.35**

**AVVISO:** Un sacchetto polveri bagnato riduce le prestazioni di aspirazione, nonché la vita utile del motore.

## Eliminazione dell'intasamento

Quando si intende eliminare un intasamento, rimuovere il tubo flessibile o la prolunga, oppure il gruppo con tubo piegato, per controllarne l'interno.

### Rimozione/montaggio del gruppo con tubo piegato a innesto

Per rimuovere il gruppo con tubo piegato, tirarlo mentre si tengono premute entrambe le linguette all'estremità del tubo flessibile.

Per montarlo, inserire l'estremità del tubo flessibile nel gruppo con tubo piegato. Accertarsi che le linguette all'estremità del tubo flessibile si innestino nei fori presenti sul gruppo con tubo piegato.

► **Fig.36:** 1. Estremità del tubo flessibile 2. Linguetta  
3. Foro 4. Gruppo con tubo piegato

### Rimozione/montaggio del gruppo con tubo piegato a vite

Per rimuoverlo, allentare il manicotto del gruppo con tubo piegato dal tubo flessibile.

Per montarlo, serrare il manicotto del gruppo con tubo piegato sul tubo flessibile.

► **Fig.37:** 1. Tubo flessibile 2. Gruppo con tubo piegato 3. Manicotto

## ACCESSORI OPZIONALI

**⚠ATTENZIONE:** Questi accessori o componenti aggiuntivi sono consigliati per l'uso con l'utensile Makita specificato nel presente manuale.

L'impiego di altri accessori o componenti aggiuntivi può costituire un rischio di lesioni alle persone.

Utilizzare gli accessori o i componenti aggiuntivi solo per il loro scopo prefissato.

Per ottenere ulteriori dettagli relativamente a questi accessori, rivolgersi a un centro di assistenza Makita.

- Tubo flessibile (per il tipo con aspirapolvere)
- Tubo flessibile (per il tipo con estrazione delle polveri)
- Prolunga
- Bocchetta staccata
- Bocchetta a T

- Bocchetta per sedute
- Bocchetta per angoli
- Spazzola per scaffali
- Spazzola rotonda
- Gruppo con tubo piegato
- Sacchetto filtro
- Sacchetto polveri
- Risvolto anteriore
- Filtro HEPA
- Batteria e caricabatterie originali Makita

**NOTA:** Alcuni articoli nell'elenco potrebbero essere inclusi nell'imballaggio dell'utensile come accessori standard. Tali articoli potrebbero variare da nazione a nazione.

## TECHNISCHE GEGEVENS

<b>Model:</b>		<b>DVC261</b>
Inhoud	Filterzak	2,0 L
	Stofzak	1,5 L
Maximaal luchtvolume	Met slang ø28 mm x 1,0 m	2,0 m <sup>3</sup> /min
	Met slang ø32 mm x 1,0 m	2,2 m <sup>3</sup> /min
	Met slang ø38 mm x 1,5 m	2,3 m <sup>3</sup> /min
Vacuüm		110 hPa
Afmetingen (l x b x h) (exclusief het draagstel)		230 mm x 152 mm x 373 mm
Nominale spanning		36 V gelijkspanning
Nettogewicht		3,8 - 4,5 kg

- In verband met ononderbroken research en ontwikkeling, behouden wij ons het recht voor de bovenstaande technische gegevens zonder voorafgaande kennisgeving te wijzigen.
- De technische gegevens kunnen van land tot land verschillen.
- Het gewicht is exclusief bijgeleverde accessoires, maar inclusief de accu('s). Het laagste en hoogste gecombineerde gewicht van het apparaat en de accu('s) wordt vermeld in de tabel.
- De lengte van de bijgeleverde slang verschilt afhankelijk van het land.

### Toepasselijke accu's en laders

Accu	BL1815N / BL1820 / BL1820B / BL1830 / BL1830B / BL1840 / BL1840B / BL1850 / BL1850B / BL1860B
Lader	DC18RC / DC18RD / DC18RE / DC18SD / DC18SE / DC18SF

- Sommige van de hierboven vermelde accu's en laders zijn mogelijk niet leverbaar afhankelijk van waar u woont.

**⚠️ WAARSCHUWING:** Gebruik uitsluitend de accu's en laders die hierboven worden genoemd. Gebruik van enige andere accu of lader kan leiden tot letsel en/of brand.

### Symbolen

Hieronder staan de symbolen die voor het gereedschap worden gebruikt. Zorg ervoor dat u weet wat ze betekenen alvorens het gereedschap te gebruiken.



Lees de gebruiksaanwijzing.



Wees vooral voorzichtig en let goed op.



Alleen voor EU-landen  
Geef elektrisch gereedschap en accu's niet met het huisvuil mee! Volgens de Europese richtlijn inzake oude elektrische en elektronische apparaten, en inzake batterijen en accu's en oude batterijen en accu's, en de toepassing daarvan binnen de nationale wetgeving, dienen elektrisch gereedschap, accu('s) en batterijen die het einde van hun levensduur hebben bereikt, gescheiden te worden ingezameld en te worden afgevoerd naar een recyclebedrijf dat voldoet aan de geldende milieueisen.

### Gebruiksdoeleinden

Het gereedschap is bedoeld om droog stof te verzamelen. Het gereedschap is geschikt voor commercieel gebruik, bijvoorbeeld in hotels, scholen, ziekenhuizen, fabrieken, winkels, kantoren en verhuurbedrijven.

### Geluidsniveau

De typische, A-gewogen geluidsniveaus zijn gemeten volgens EN60335-2-69, EN60704-2-1:  
Geluidsdrukniveau ( $L_{pA}$ ): 70 dB (A) of lager  
Onzekerheid (K): 2,5 dB (A)

Het geluidsniveau kan tijdens gebruik hoger worden dan 80 dB (A).

**⚠️ WAARSCHUWING:** Draag gehoorbescherming.

### Trilling

De totale trillingswaarde (triaxiale vectorsom) zoals vastgesteld volgens EN60335-2-69:  
Gebruikstoepassing: zagen van platen  
Trillingsemissie ( $a_{h1}$ ): 2,5 m/s<sup>2</sup> of lager  
Onzekerheid (K): 1,5 m/s<sup>2</sup>



**OPMERKING:** De opgegeven trillingsemisiewaarde is gemeten volgens de standaardtestmethode en kan worden gebruikt om dit gereedschap te vergelijken met andere gereedschappen.

**OPMERKING:** De opgegeven trillingsemisiewaarde kan ook worden gebruikt voor een beoordeling vooraf van de blootstelling.

**⚠️ WAARSCHUWING:** De trillingsemisie tijdens het gebruik van het elektrisch gereedschap in de praktijk kan verschillen van de opgegeven trillingsemisiewaarde afhankelijk van de manier waarop het gereedschap wordt gebruikt.

**⚠️ WAARSCHUWING:** Zorg ervoor dat veiligheidsmaatregelen worden getroffen ter bescherming van de operator die zijn gebaseerd op een schatting van de blootstelling onder praktijkomstandigheden (rekening houdend met alle fasen van de bedrijfscyclus, zoals de tijdsduur gedurende welke het gereedschap is uitgeschakeld en stationair draait, naast de ingeschakelde tijdsduur).

## EG-verklaring van conformiteit

### *Alleen voor Europese landen*

De EG-verklaring van conformiteit is bijgevoegd als Bijlage A bij deze gebruiksaanwijzing.

## VEILIGHEIDSWAARSCHUWINGEN

### Veiligheidswaarschuwingen voor een accustofzuiger

**⚠️ WAARSCHUWING: BELANGRIJK! LEES VÓÓR GEBRUIK alle veiligheidswaarschuwingen en alle instructies ZORGVULDIG DOOR.** Het niet volgen van de waarschuwingen en instructies kan leiden tot elektrische schokken, brand en/of ernstig letsel.

- 1. Bedenk vóór gebruik dat deze stofzuiger moet worden gebruikt door mensen die goed zijn geïnstrueerd in het gebruik van deze stofzuiger.**
- 2. Gebruik de stofzuiger niet zonder het filter. Vervang een beschadigd filter onmiddellijk.**
- 3. Probeer niet brandbare materialen, vuurwerk, brandende sigaretten, hete as, hete metaaldeeltjes, scherpe materialen, zoals scheermesjes, naalden, gebroken glas en dergelijke, op te zuigen.**
- 4. GEBRUIK DE STOFZUIGER NOOIT IN DE BUURT VAN BENZINE, GAS, VERF, LIJM OF ANDERE UITERST EXPLOSIEVE STOFFEN.** De schakelaar produceert vonken bij het in- en uitschakelen. En dat doet ook de collector in de motor tijdens gebruik. Hierdoor kan een gevaarlijke explosie worden veroorzaakt.
- 5. Zuig nooit giftige, kankerverwekkende, ontbrandbare of andere gevaarlijke stoffen op, zoals asbest, arsenicum, barium, beryllium, lood, pesticiden en andere gezondheidsbedreigende materialen.**
- 6. Gebruik de stofzuiger nooit buitenshuis in de regen.**
- 7. Gebruik hem niet dichtbij een warmtebron (fornuis, enz.).**
- 8. Blokkeer de ventilatieopeningen niet. Deze ventilatieopeningen zorgen voor de koeling van de motor. Blokkering ervan moet altijd worden voorkomen omdat anders de motor zal doorbranden als gevolg van gebrek aan ventilatie.**
- 9. Zorg altijd voor een stevige stand en goede lichaamsbalans.**
- 10. U mag de slang niet knikken, eraan trekken of erop gaan staan.**
- 11. Schakel de stofzuiger onmiddellijk uit als u tijdens gebruik slechte prestaties of iets abnormaals opmerkt.**
- 12. VERWIJDER DE ACCU'S** wanneer het gereedschap niet in gebruik is, u er onderhoud aan gaat plegen, en u accessoires verwisselt.
- 13. Reinig en onderhoud de stofzuiger onmiddellijk na elk gebruik om hem in optimale conditie te houden.**
- 14. ONDERHOUD DE STOFZUIGER GOED.** Houd de stofzuiger schoon om beter en veiliger te kunnen werken. Houdt u aan de instructies voor het verwisselen van de accessoires. Houd de handgrepen droog, schoon en vrij van olie en vetten.
- 15. CONTROLEER BESCHADIGDE ONDERDELEN.** Zonder de stofzuiger verder te gebruiken, moet een beschermkap of ander onderdeel dat beschadigd is eerst goed worden onderzocht om te beoordelen of het goed werkt en zijn beoogde functie kan uitvoeren. Controleer of bewegende delen goed uitgelijnd zijn en niet vastgelopen zijn, of onderdelen niet kapot zijn en stevig gemonteerd zijn, en enige andere situatie die van invloed kan zijn op de werking ervan. Een beschermkap of ander onderdeel dat beschadigd is, dient vakkundig te worden gerepareerd of vervangen door een erkend servicecentrum, behalve indien anders aangegeven elders in deze gebruiksaanwijzing. Laat een kapotte schakelaar vervangen door een erkend servicecentrum. Gebruik de stofzuiger niet als hij niet kan worden in- en uitgeschakeld met de schakelaar.
- 16. VERVANGINGSONDERDELEN.** Gebruik tijdens reparaties uitsluitend identieke vervangingsonderdelen.
- 17. BERG EEN STOFZUIGER DIE NIET WORDT GEBRUIKT VEILIG OP.** Wanneer de stofzuiger niet wordt gebruikt, dient hij binnenshuis te worden opgeborgen.
- 18. Behandel uw stofzuiger voorzichtig.** Een ruwe behandeling kan leiden tot een defect van zelfs de meest stevige gebouwde stofzuiger.

19. **Probeer niet de buitenkant of binnenkant van de stofzuiger schoon te maken met wasbenzine, thinner of schoonmaakmiddelen. Hierdoor kunnen barsten en verkleuringen ontstaan.**
20. **Gebruik de stofzuiger niet in een afgesloten ruimte waarin brandbare, explosieve of giftige dampen worden afgegeven door verf op olie-basis, thinner, benzine, bepaalde motenbestrijdingsmiddelen, enz., of op plaatsen waar brandbaar stof aanwezig is.**
21. **Gebruik de stofzuiger niet wanneer u onder invloed bent van drugs of alcohol.**
22. **Als basisveiligheidsmaatregel gebruikt u een beschermende bril of veiligheidsbril met zijstukken.**
23. **Gebruik een stofmasker onder stoffige werkomstandigheden.**
24. **Dit apparaat is niet bedoeld voor gebruik door personen, waaronder kinderen, met een verminderd lichamelijk, zintuiglijk of geestelijk vermogen, of gebrek aan kennis en ervaring.**
25. **Kinderen dienen onder toezicht te staan om ervoor te zorgen dat zij niet met de stofzuiger spelen.**
26. **Hanteer de stofzuiger en accu's nooit met natte handen.**
27. **Wees bijzonder voorzichtig tijdens stofzuigen op een trap.**
28. **Gebruik de stofzuiger niet als een kruk of werkbank. Anders kan het apparaat vallen, waardoor persoonlijk letsel kan worden veroorzaakt.**

**Gebruik en verzorging van gereedschap dat op een accu werkt**

1. **Laad alleen op met de acculader aanbevolen door de fabrikant.** Een acculader die geschikt is voor een bepaald type accu, kan brandgevaar opleveren indien gebruikt met een ander type accu.
2. **Gebruik elektrisch gereedschap uitsluitend met de daarvoor bestemde accu.** Gebruik van andere accu's kan gevaar voor letsel of brandgevaar opleveren.
3. **Als de accu niet wordt gebruikt, houdt u deze uit de buurt van metalen voorwerpen, zoals paperclips, muntgeld, sleutels, spijkers, schroeven en andere kleine metalen voorwerpen die een kortsluiting kunnen veroorzaken tussen de accupolen.** Kortsluiting tussen de accupolen kan leiden tot brandwonden of brand.
4. **Onder zware gebruiksomstandigheden kan vloeistof uit de accu komen. Voorkom aanraking! Als u er per ongeluk mee in aanraking komt, spoelt u het er met water af. Als de vloeistof in uw ogen komt, raadpleegt u tevens een arts.** Vloeistof uit de accu kan irritatie en brandwonden veroorzaken.
5. **Gebruik geen accu of gereedschap dat beschadigd of gewijzigd is.** Beschadigde of gewijzigde accu's kunnen onvoorspelbaar gedrag vertonen dat kan leiden tot brand, explosie of gevaar van letsel.

6. **Stel een accu of gereedschap niet bloot aan vuur of buitensporige temperaturen.** Blootstelling aan vuur of temperaturen hoger dan 130 °C kunnen een explosie veroorzaken.
7. **Volg alle oplaadinstructies en laad de accu of het gereedschap niet op buiten het temperatuurbereik opgegeven in de instructies.** Verkeerd opladen of bij een temperatuur buiten het opgegeven bereik kan de accu beschadigen en de kans op brand vergroten.

**Reparatie**

1. **Laat uw elektrisch gereedschap repareren door een vakbekwame reparateur die gebruik maakt van uitsluitend identieke vervangingsonderdelen.** Zo bent u ervan verzekerd dat de veiligheid van het elektrisch gereedschap behouden blijft.
2. **Volg de instructies voor het smeren en verwisselen van accessoires.**
3. **Houd de handgrepen droog, schoon en vrij van olie en vetten.**

**Belangrijke veiligheidsinstructies voor een accu**

1. **Lees alle voorschriften en waarschuwingen op (1) de acculader, (2) de accu, en (3) het product waarvoor de accu wordt gebruikt, alvorens de accu in gebruik te nemen.**
2. **Neem de accu niet uit elkaar.**
3. **Als de gebruikstijd van een opgeladen accu aanzienlijk korter is geworden, moet u het gebruik ervan onmiddellijk stopzetten.** Voortgezet gebruik kan oververhitting, brandwonden en zelfs een ontploffing veroorzaken.
4. **Als elektrolyt in uw ogen is terechtgekomen, spoelt u uw ogen met schoon water en roept u onmiddellijk de hulp van een dokter in.** Elektrolyt in de ogen kan blindheid veroorzaken.
5. **Voorkom kortsluiting van de accu:**
  - (1) **Raak de accuklemmen nooit aan met een geleidend materiaal.**
  - (2) **Bewaar de accu niet in een bak waarin andere metalen voorwerpen zoals spijkers, munten e.d. worden bewaard.**
  - (3) **Stel de accu niet bloot aan water of regen.** Kortsluiting van de accu kan oorzaak zijn van een grote stroomafgifte, oververhitting, brandwonden, en zelfs defecten.
6. **Bewaar het gereedschap en de accu niet op plaatsen waar de temperatuur kan oplopen tot 50°C of hoger.**
7. **Werp de accu nooit in het vuur, ook niet wanneer hij zwaar beschadigd of volledig versleten is. De accu kan ontploffen in het vuur.**
8. **Wees voorzichtig dat u de accu niet laat vallen en hem niet blootstelt aan schokken of stoten.**
9. **Gebruik nooit een beschadigde accu.**

10. **De bijgeleverde lithium-ionbatterijen zijn onderhevig aan de vereisten in de wetgeving omtrent gevaarlijke stoffen.**  
Voor commercieel transport en dergelijke door derden en transporteurs moeten speciale vereisten ten aanzien van verpakking en etikettering worden nageleefd.  
Als voorbereiding van het artikel dat wordt getransporteerd is het noodzakelijk een expert op het gebied van gevaarlijke stoffen te raadplegen. Houd u tevens aan mogelijk strengere nationale regelgeving.  
Blootliggende contactpunten moeten worden afgedekt met tape en de accu moet zodanig worden verpakt dat deze niet kan bewegen in de verpakking.
11. **Volg bij het weggooiën van de accu de plaatselijke voorschriften.**
12. **Gebruik de accu's uitsluitend met de gereedschappen die door Makita zijn aanbevolen.** Als de accu's worden aangebracht in niet-compatibele gereedschappen, kan dat leiden tot brand, buitensporige warmteontwikkeling, een explosie of lekkage van elektrolyt.

## BEWAAR DEZE INSTRUCTIES.

**⚠ LET OP:** Gebruik uitsluitend originele Makita accu's. Het gebruik van niet-originele accu's, of accu's die zijn gewijzigd, kan ertoe leiden dat de accu ontploft en brand, persoonlijk letsel en schade veroorzaakt. Ook vervalt daarmee de garantie van Makita op het gereedschap en de lader van Makita.

## Tips voor een maximale levensduur van de accu

1. **Laad de accu op voordat hij volledig ontladen is. Stop het gebruik van het gereedschap en laad de accu op telkens wanneer u vaststelt dat het vermogen van het gereedschap is afgenomen.**
2. **Laad een volledig opgeladen accu nooit opnieuw op. Te lang opladen verkort de levensduur van de accu.**
3. **Laad de accu op bij een omgevingstemperatuur tussen 10°C en 40°C. Laat een warme accu afkoelen alvorens hem op te laden.**
4. **Laad de accu op als u deze gedurende een lange tijd (meer dan zes maanden) niet gaat gebruiken.**

## BESCHRIJVING VAN DE FUNCTIES

**⚠ LET OP:** Zorg altijd dat het gereedschap is uitgeschakeld en de accu ervan is verwijderd alvorens de functies op het gereedschap af te stellen of te controleren.

### De accu aanbrengen en verwijderen

**⚠ LET OP:** Schakel het gereedschap altijd uit voordat u de accu aanbrengt of verwijdert.

**⚠ LET OP:** Houd het gereedschap en de accu stevig vast tijdens het aanbrengen of verwijderen van de accu. Als u het gereedschap en de accu niet stevig vasthoudt, kunnen deze uit uw handen glijpen en het gereedschap of de accu beschadigen, of kan persoonlijk letsel worden veroorzaakt.

► Fig. 1: 1. Rood deel 2. Knop 3. Accu

Om de accu te verwijderen verschuift u de knop aan de voorkant van de accu en schuift u tegelijkertijd de accu uit het gereedschap.

Om de accu aan te brengen lijnt u de lip op de accu uit met de groef in de behuizing en duwt u de accu op zijn plaats. Steek de accu zo ver mogelijk in het gereedschap tot u een klikgeluid hoort. Als u het rode deel aan de bovenkant van de knop kunt zien, is de accu niet goed aangebracht.

**⚠ LET OP:** Breng de accu altijd helemaal aan totdat het rode deel niet meer zichtbaar is. Als u dit niet doet, kan de accu per ongeluk uit het gereedschap vallen en u of anderen in uw omgeving verwonden.

**⚠ LET OP:** Breng de accu niet met kracht aan. Als de accu niet gemakkelijk in het gereedschap kan worden geschoven, wordt deze niet goed aangebracht.

### Gereedschap-/accubeveiligingssysteem

Het gereedschap is uitgerust met een gereedschap-/accubeveiligingssysteem. Dit systeem kan automatisch de stroomtoevoer naar de motor afsluiten om de levensduur van het gereedschap en de accu te verlengen. Het gereedschap zal tijdens gebruik automatisch stoppen wanneer het gereedschap of de accu zich in een van de volgende omstandigheden bevindt: Onder bepaalde omstandigheden gaan de indicatorlampjes branden.

### Overbelastingsbeveiliging

Wanneer het gereedschap wordt gebruikt op een manier die een abnormaal hoge stroomsterkte vergt, stopt het gereedschap automatisch zonder dat een indicatorlampje gaat branden. Schakel in dat geval het gereedschap uit en stop het gebruik dat ertoe leidde dat het gereedschap overbelast raakte. Schakel daarna het gereedschap weer in om verder te gaan.

### Oververhittingsbeveiliging

Wanneer het gereedschap oververhit raakt, zal het gereedschap automatisch stoppen. Laat het gereedschap afkoelen, voordat u het gereedschap opnieuw inschakelt.

## Beveiliging tegen te ver ontladen

Als de acculading laag is, stopt het gereedschap automatisch. Als het gereedschap niet werkt, ook niet wanneer de schakelaars worden bediend, verwijderd u de accu's vanaf het gereedschap en laadt u de accu's op.

### De resterende acculading controleren

**Alleen voor accu's met indicatorlampjes**

► **Fig.2:** 1. Indicatorlampjes 2. Testknop

Druk op de testknop op de accu om de resterende acculading te zien. De indicatorlampjes branden gedurende enkele seconden.

Indicatorlampjes			Resterende acculading
Brandt	Uit	Knippert	
■	□	▧	
■ ■ ■ ■			75% tot 100%
■ ■ ■ □			50% tot 75%
■ ■ □ □			25% tot 50%
■ □ □ □			0% tot 25%
▧ □ □ □			Laad de accu op.
■ ■ □ □	↑ ↓	□ □ ■ ■	Er kan een storing zijn opgetreden in de accu.

**OPMERKING:** Afhankelijk van de gebruiksomstandigheden en de omgevingstemperatuur, is het mogelijk dat de aangegeven acculading verschilt van de werkelijke acculading.

### Plaats van het bedieningskastje

Het bedieningskastje kan aan beide zijden van de onderste riem worden opgehangen. Geleid het snoer zodanig dat het bedieningskastje aan de gewenste zijkant uitkomt. Om te voorkomen dat het snoer beschadigd raakt, geleid u het snoer door de haak, zoals afgebeeld.

► **Fig.3:** 1. Haak 2. Snoer

### De riemen afstellen

De lengte van de schouderriemen, de onderste riem en de bovenste riem kan worden afgesteld. Steek eerst uw armen door de schouderriemen en bevestig daarna de onderste en bovenste riemen. Om strak te trekken, trekt u aan de uiteinden van de riem, zoals afgebeeld. Om los te maken, tilt u het uiteinde van de gesp op.

**Onderste riem**

► **Fig.4:** 1. Riem 2. Gesp

**Schouderriemen**

► **Fig.5:** 1. Riem 2. Gesp

**Bovenste riem**

► **Fig.6:** 1. Riem 2. Gesp

## Draaghandgreep

Pak altijd de draaghandgreep vast wanneer u de behuizing van de stofzuiger hanteert.

► **Fig.7:** 1. Draaghandgreep

### De trekkerschakelaar gebruiken

U kunt de zuigkracht veranderen in drie stappen: normaal (1), hoog (2) en maximaal (3).



Om het stofzuigen te starten, drukt u eenmaal op de knop . Als u de zuigkracht wilt veranderen, drukt u op de knop terwijl de stofzuiger is ingeschakeld. De zuigkracht verandert in de volgorde normaal (1), hoog (2) en maximaal (3).

Om de stofzuiger uit te schakelen, drukt u op de knop .

► **Fig.8**

**OPMERKING:** Wanneer u de stofzuiger inschakelt, wordt dezelfde zuigkracht ingesteld als de laatste keer werd ingesteld.

## LED-lamp

De LED-lamp is aangebracht in de voorkant van het bedieningskastje om het werken op donkere plaatsen te vergemakkelijken. Druk op de knop  om de lamp in te schakelen. Om uit te schakelen, drukt u nogmaals op de knop .

► **Fig.9**

**⚠ LET OP:** Kijk niet rechtstreeks in de lamp of naar de bron van het licht. Richt de lamp nooit op de ogen van anderen.

**OPMERKING:** De LED-lamp wordt automatisch uitgeschakeld wanneer de stofzuiger gedurende langer dan 10 minuten niet wordt bediend.

**OPMERKING:** De stofzuiger wordt automatisch uitgeschakeld en de LED-lamp knippert wanneer de stofzuiger oververhit is als gevolg van een verminderde luchtstroom in het apparaat veroorzaakt door een verstopte slang, buis, filter of een andere oorzaak.

## Slangriem

De slangriem kan worden gebruikt voor het vastmaken van de slang of het vrije mondstuk.

Om de slang vast te maken aan de behuizing van de stofzuiger, steekt u de slangriem door de gleuf op de behuizing. U kunt de slangriem aan beide zijanten vastmaken.

► **Fig.10:** 1. Slangriem 2. Gleuf 3. Slang

Om het vrije mondstuk vast te maken aan de onderste riem, steekt u de slangriem door de lus van de onderste riem.

► **Fig.11:** 1. Slangriem 2. Vrij mondstuk

## Slanghaak

Wanneer u het werk onderbreekt, kan de haak op de bochtbuis worden gebruikt om de buis aan de onderste riem te hangen.

► **Fig.12**

# MONTAGE

**⚠ LET OP:** Zorg altijd dat het gereedschap is uitgeschakeld en de accu ervan is verwijderd alvorens enig werk aan het gereedschap uit te voeren.

## De slang aansluiten

Steek het aansluitstuk van de slang in de behuizing van de stofzuiger en draai het rechtsoom.

► **Fig.13:** 1. Aansluitstuk van de slang 2. Behuizing van de stofzuiger

## Het mondstuk en de buis bevestigen

### Optioneel accessoire

**OPMERKING:** Het type mondstuk en buis dat bij het apparaat wordt geleverd, verschilt afhankelijk van het land. In sommige landen zijn het mondstuk en de buis niet inbegrepen.

1. Draai en steek het mondstuk in de telescoopbuis.

► **Fig.14:** 1. Telescoopbuis 2. Vrij mondstuk 3. Vloermondstuk 4. Vloermondstuk (slank)

**OPMERKING:** Door het mondstuk te draaien terwijl u het erin steekt, kan het mondstuk stevig worden bevestigd op de telescoopbuis.

**OPMERKING:** Voor het model met een slang van  $\varnothing 38$  mm en voorste aansluitstuk 38, bevestigt u het bijgeleverde mondstuk aan de aluminium bochtbuis/ aluminium rechte buis.

2. Volg de onderstaande procedure, afhankelijk van het type telescoopbuis:

**OPMERKING:** De telescoopbuis met knop en de telescoopbuis met ring zijn niet compatibel met elkaar. Als u de telescoopbuis met knop wilt vervangen door de telescoopbuis met ring, of vice versa, moet u tevens de bochtbuis vervangen.

**OPMERKING:** Het vrije mondstuk kan rechtstreeks op de bochtbuis worden bevestigd.

### Voor een telescoopbuis met knop

Draag de behuizing van de stofzuiger op uw rug en steek daarna de telescoopbuis in de bochtbuis tot deze vastklikt. Om hem los te koppelen, trekt u de telescoopbuis eraf door op de knop te drukken.

► **Fig.15:** 1. Bochtbuis 2. Knop 3. Telescoopbuis met knop 4. Vrij mondstuk

De lengte van de buis kan worden aangepast.

Druk op de schuifknop en stel de lengte van de buis af. De lengte wordt vergrendeld wanneer u de schuifknop loslaat.

► **Fig.16:** 1. Schuifknop

### Voor een telescoopbuis met ring

Draag de behuizing van de stofzuiger op uw rug en draai en steek daarna de telescoopbuis in de bochtbuis. Om hem los te koppelen, draait u hem en trekt u hem eraf.

► **Fig.17:** 1. Bochtbuis 2. Telescoopbuis met ring 3. Vrij mondstuk

De lengte van de buis kan worden aangepast.

Draai de ring op de buis los en stel de lengte van de buis af. Draai op de gewenste lengte de ring weer vast.

► **Fig.18:** 1. Ring

### Voor de aluminium bochtbuis/aluminium rechte buis

(Alleen voor het model met een slang van  $\varnothing 38$  mm en voorste aansluitstuk 38)

Draag de behuizing van de stofzuiger op uw rug en draai en steek daarna de buis in het voorste aansluitstuk. Om hem los te koppelen, draait u hem en trekt u hem eraf.

► **Fig.19:** 1. Voorste aansluitstuk 38 2. Aluminium bochtbuis 3. Aluminium rechte buis 4. Mondstuk



## Het gereedschap aansluiten

**OPMERKING:** Als de bochtbuis is bevestigd aan de slang, verwijdert u deze van tevoren.

Om een gereedschap aan te sluiten op de stofzuiger, zijn een speciale slang en/of extra onderdelen noodzakelijk. Afhankelijk van uw model stofzuiger dient u de slang te vervangen en/of extra onderdelen voor te bereiden.

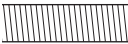
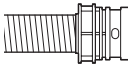
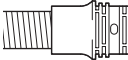
Raadpleeg de onderstaande tabel voor meer informatie.

Geleverde slangdiameter	Type slanguiteinde	Handeling
$\varnothing 28$ mm	 zonder onderdeel	Bevestig het voorste aansluitstuk.
	 met opklik-onderdeel	Vervang het slanguiteinde (opklik-onderdeel) met het voorste aansluitstuk. Het slanguiteinde kan worden verwijderd door het linksom te draaien.
$\varnothing 32$ mm	 met opklik-onderdeel	Vervang de slang door een slang die bedoeld is voor stofafzuiging ( $\varnothing 28$ mm, met voorste aansluitstuk).

Geleverde slangdiаметer	Type slanguiteinde	Handeling
ø38 mm		Vervang de slang door een slang die bedoeld is voor stofzuiging (ø28 mm, met voorste aansluitstuk).
	met opklik-onderdeel	
		Bevestig het verloopstuk 22-38 of het voorste aansluitstuk 24.
	met voorste aansluitstuk 38	

**OPMERKING:** Gebruik altijd een goed passend voorste aansluitstuk. Bij gebruik van het voorste aansluitstuk 24, bevestigt u dit op het voorste aansluitstuk 22 dat is aangesloten op de slang.

► **Fig.20:** 1. Voorste aansluitstuk 22 2. Voorste aansluitstuk 24

## Bij gebruik van een stofzuigslang van ø28 mm

1. Bevestig het voorste aansluitstuk op de slang om stof af te zuigen. Zorg ervoor dat bij het aanbrengen van het voorste aansluitstuk dit stevig op de slang wordt gedraaid.
  2. Sluit het voorste aansluitstuk aan op de stofzuigmond van het gereedschap.
- **Fig.21:** 1. Voorste aansluitstuk 2. Stofzuigmond 3. Slang

Het voorste aansluitstuk kan worden verwijderd door hem linksom te draaien terwijl u de slang vasthoudt.

## Bij gebruik van een slang van ø38 mm met voorste aansluitstuk 38

1. Draai en steek het verloopstuk of het voorste aansluitstuk in de aansluitopening van de slang, afhankelijk van het gereedschap dat u gaat aansluiten.
  2. Sluit het voorste aansluitstuk aan op de stofzuigmond van het gereedschap.
- **Fig.22:** 1. Verloopstuk 2. Voorste aansluitstuk 3. Stofzuigmond 4. Slang

Om het verloopstuk en het voorste aansluitstuk te verwijderen, volgt u de procedure voor het aanbrengen in omgekeerde volgorde.

## De bochtbuis bevestigen

### Optioneel accessoire

**OPMERKING:** U hoeft deze procedure niet uit te voeren als uw model werd geleverd met een bochtbuis bevestigd aan de slang.

**OPMERKING:** Er zijn twee typen bochtbuizen: een voor de telescoopbuis met knop en een voor de telescoopbuis met ring. Bij het voorbereiden van de bochtbuis, kiest u het type dat past bij uw gewenste type telescoopbuis.

De bochtbuis wordt gebruikt om de telescoopbuis of het mondstuk voor stofzuigen aan te sluiten op dit apparaat. Als u dit apparaat wilt gebruiken als een stofzuiger, bevestigt u de bochtbuis aan de slang.

Om te bevestigen, draait u het voorste aansluitstuk los van de slang, en bevestigt u de mof van de bochtbuis aan de slang.

Om te verwijderen, maakt u de mof van de bochtbuis los van de slang.

► **Fig.23:** 1. Slang 2. Bochtbuis 3. Mof

## De filterzak/stofzak aanbrengen

### Optioneel accessoire

**⚠ LET OP:** Gebruik nooit een beschadigde filterzak. Gebruik de stofzuiger altijd met een correct aangebrachte filterzak. Anders kan het opgezogen stof of deeltjes worden uitgeblazen door de stofzuiger en kunnen deze ademhalingsziekten veroorzaken bij de gebruiker.

**KENNISGEVING:** Als de filterzak vol is, vervangt u deze door een nieuwe. Als de stofzak vol is, maakt u deze leeg. Als u het apparaat met een volle filterzak/stofzak blijft gebruiken, zal de zuigkracht afnemen.

1. Ontgrendel de vergrendeling door de onderrand op te tillen. Duw op het gegroefde gedeelte om de voorrand van de vergrendeling omhoog te brengen. Trek aan de vergrendeling om het deksel te openen.

► **Fig.24:** 1. Haak 2. Deksel

2. Steek de filterzak in de sleuf in de bovenkant binnenin de filterkast.

► **Fig.25:** 1. Sleuf 2. Filterzak

Wanneer de stofzak wordt gebruikt, steekt u de rand van de stofzak in de sleuf.

► **Fig.26:** 1. Sleuf 2. Rand 3. Stofzak

3. Lijn de opening van de filterzak uit met het aansluitstuk van de slang en duw het kartonnen deel zo ver mogelijk erover. Zorg ervoor dat de rubber ring op de filterzak over de rand op het aansluitstuk van de slang valt.

► **Fig.27:** 1. Rubber ring op de filterzak 2. Rand op het aansluitstuk van de slang 3. Kartonnen deel van de filterzak 4. Aansluitstuk van de slang



# BEDIENING

**⚠ WAARSCHUWING:** Gebruikers moeten goed worden geïnstrueerd over het gebruik van de stofzuiger.

**⚠ WAARSCHUWING:** Deze stofzuiger is niet geschikt voor het opzuigen van gevaarlijk stof.

**⚠ LET OP:** Deze stofzuiger is alleen geschikt voor droog gebruik.



**⚠ LET OP:** Deze stofzuiger is alleen geschikt voor gebruik binnenshuis.

**⚠ LET OP:** Druk de accu altijd stevig aan totdat die op zijn plaats vastklikt. Wanneer het rode deel aan de bovenkant van de knop nog zichtbaar is, zit de accu er nog niet helemaal in. Schuif hem er helemaal in totdat het rode deel niet meer zichtbaar is. Als u dit nalaat, zou de accu uit het gereedschap kunnen vallen en uzelf of anderen kunnen verwonden.

**⚠ LET OP:** Wees u tijdens gebruik bewust van de stofzuiger op uw rug. U kunt uw evenwicht verliezen als de behuizing van de stofzuiger tegen een muur aan stoot of de slang ergens achter blijft haken.

1. Plaats de behuizing van de stofzuiger om uw schouders en bevestig de bovenste en onderste riemen. Maak de riemen naar wens strakker.

► Fig.28

2. Druk op de knop  om het stofzuigen te starten. Als u de zuigkracht wilt veranderen, drukt u op de knop  totdat de gewenste zuigkracht is geselecteerd. Druk op de knop  om te stoppen.

► Fig.29

Haak het bedieningskastje tijdens gebruik aan de D-ring of de onderste riem. De haak kan schuin worden gezet om naar voren te schijnen wanneer het aan de onderste riem is gehaakt.

► Fig.30: 1. D-ring 2. Onderste riem

**OPMERKING:** De stofzuiger wordt automatisch uitgeschakeld en de LED-lamp knippert wanneer de stofzuiger oververhit is als gevolg van een verminderde luchtstroom in het apparaat veroorzaakt door een verstopte slang, buis, filter of een andere oorzaak. Hef in dat geval de oorzaak van het probleem op en laat de stofzuiger afkoelen voordat u hem opnieuw gebruikt.

3. Vervang de filterzak wanneer deze vol is. Open het deksel en haal de filterzak eruit. Trek aan de strip aan de zijkant van de opening om de filterzak te sluiten en gooi de gehele filterzak weg.

► Fig.31: 1. Strip

Wanneer een stofzak wordt gebruikt, haalt u de stofzak eruit, ontgrendelt u de vergrendeling en gooit u het stof eruit.

► Fig.32: 1. Vergrendeling

**KENNISGEVING:** Controleer de filterzak regelmatig om te zien of deze vol is. Als u de volle filterzak blijft gebruiken, zal de zuigkracht afnemen.

**KENNISGEVING:** Gebruik nooit een gebruikte filterzak. De filterzak is ontworpen voor eenmalig gebruik. Als de filterzak meerdere keren wordt gebruikt, kan het filter verstopt raken en de stofzuiger worden beschadigd. Als u de zak meerdere keren wilt gebruiken, gebruikt u een stofzak.

# ONDERHOUD

**⚠ LET OP:** Zorg altijd dat het gereedschap is uitgeschakeld en de accu ervan is verwijderd alvorens te beginnen met onderhoud of inspectie.

**KENNISGEVING:** Gebruik nooit benzine, wasbenzine, thinner, alcohol en dergelijke. Hierdoor kunnen verkleuring, vervormingen en barsten worden veroorzaakt.

Om de VEILIGHEID en BETROUWBAARHEID van het gereedschap te handhaven, dienen alle reparaties, onderhoud of afstellingen te worden uitgevoerd bij een erkend Makita-servicecentrum of de Makita-fabriek, en altijd met gebruik van Makita-ervangingsonderdelen.

## Het HEPA-filter schoonmaken

**⚠ LET OP:** Gebruik de stofzuiger niet zonder filter en blijf een vuil of beschadigd filter niet gebruiken. Opgezogen stof of deeltjes kunnen worden uitgeblazen door de stofzuiger en deze kunnen ademhalingsziekten veroorzaken bij de gebruiker.

**KENNISGEVING:** Om een optimale zuigkracht en schone uitlaatlucht te behouden, moet het filter regelmatig worden schoongemaakt. Als onvoldoende zuigkracht wordt verkregen, zelfs na het schoonmaken, vervangt u het filter door een nieuwe.

**KENNISGEVING:** Om te voorkomen dat het filter wordt beschadigd, mag u de volgende gereedschappen en soortgelijke items niet gebruiken om het schoon te maken:

- Luchtblazer
- Hogedrukreiniger
- Gereedschappen gemaakt van harde materialen, zoals een staalborstel

1. Open het deksel en haal de filterzak eruit. Ontgrendel de haak op het filter en verwijder het uit de behuizing van de stofzuiger.

► Fig.33

2. Sla het stof van het filter af. Het filter mag worden gewassen met water. Spoel elke 1 of 2 maanden het stof en de deeltjes van het filter af. Droog daarna het filter volledig op een goed geventileerde plaats in de schaduw om vieze luchtjes of storingen te voorkomen.



3. Om het filter aan te brengen, steekt u de zijkant zonder de flap in de houder en duwt u het filter omlaag totdat de flap wordt vastgehouden door de rib.

► **Fig.34:** 1. Houder 2. HEPA-filter 3. Rib 4. Flap

## De stofzak reinigen

Reinig de stofzak regelmatig met zeep en water. Keer de stofzak binnenste buiten en verwijder aanklevend stof. Was licht met de hand en spoel goed met water. Laat volledig drogen voordat u hem weer in de stofzuiger aanbrengt.

► **Fig.35**

**KENNISGEVING:** Een natte stofzak vermindert de prestaties van de stofzuiger en tevens de levensduur van de motor.

## Een verstopping opheffen

Om een verstopping op te heffen, verwijdert u de slang of de telescoopbuis, of de bochtbuis om de binnenkant te controleren.

### De opklik-bochtbuis verwijderen/bevestigen

Om te verwijderen, trekt u aan de bochtbuis terwijl u beide lippen op het slanguiteinde indrukt.

Om te bevestigen, steekt u het slanguiteinde in de bochtbuis. Verzekert u ervan dat de lippen op het slanguiteinde in de uitsparingen in de bochtbuis vallen.

► **Fig.36:** 1. Slanguiteinde 2. Lip 3. Uitsparing  
4. Bochtbuis

### De opschroef-bochtbuis verwijderen/bevestigen

Om te verwijderen, maakt u de mof van de bochtbuis los van de slang.

Om te bevestigen, maakt u de mof van de bochtbuis vast aan de slang.

► **Fig.37:** 1. Slang 2. Bochtbuis 3. Mof

## OPTIONELE ACCESSOIRES

**⚠ LET OP:** Deze accessoires of hulpstukken worden aanbevolen voor gebruik met het Makita gereedschap dat in deze gebruiksaanwijzing is beschreven. Bij gebruik van andere accessoires of hulpstukken bestaat het gevaar van persoonlijke letsel. Gebruik de accessoires of hulpstukken uitsluitend voor hun bestemde doel.

Wenst u meer bijzonderheden over deze accessoires, neem dan contact op met het plaatselijke Makita-servicecentrum.

- Slang (voor stofzuiger-type)
- Slang (voor stofafzuigstelsysteem-type)
- Telescoopbuis
- Vrij mondstuk
- Vloermondstuk
- Stoelmondstuk
- Hoekmondstuk
- Boekenplankborstel

- Ronde borstel
- Bochtbuis
- Filterzak
- Stofzak
- Voorste aansluitstuk
- HEPA-filter
- Originele Makita accu's en acculaders

**OPMERKING:** Sommige items op de lijst kunnen zijn inbegrepen in de doos van het gereedschap als standaard toebehoren. Deze kunnen van land tot land verschillen.

## ESPECIFICACIONES

<b>Modelo:</b>		<b>DVC261</b>
Capacidad	Bolsa de filtro	2,0 L
	Bolsa de polvo	1,5 L
Volumen máximo de aire	Con manguera de ø28 mm x 1,0 m	2,0 m <sup>3</sup> /min
	Con manguera de ø32 mm x 1,0 m	2,2 m <sup>3</sup> /min
	Con manguera de ø38 mm x 1,5 m	2,3 m <sup>3</sup> /min
Aspiración		110 hPa
Dimensiones (La x An x Al) (excluyendo el arnés)		230 mm x 152 mm x 373 mm
Tensión nominal		CC 36 V
Peso neto		3,8 - 4,5 kg

- Debido a nuestro continuado programa de investigación y desarrollo, las especificaciones aquí dadas están sujetas a cambios sin previo aviso.
- Las especificaciones pueden variar de un país a otro.
- El peso no incluye accesorios excepto el cartucho(s) de batería. El peso de las combinaciones menos pesada y más pesada del aparato y cartucho(s) de batería se muestra en la tabla.
- La longitud de la manguera suministrada varía dependiendo de los países.

### Cartucho de batería y cargador aplicables

Cartucho de batería	BL1815N / BL1820 / BL1820B / BL1830 / BL1830B / BL1840 / BL1840B / BL1850 / BL1850B / BL1860B
Cargador	DC18RC / DC18RD / DC18RE / DC18SD / DC18SE / DC18SF

- Algunos de los cartuchos de batería y cargadores indicados arriba puede que no estén disponibles dependiendo de su región de residencia.

**⚠ADVERTENCIA:** Utilice solamente los cartuchos de batería y cargadores listados arriba. La utilización de cualquier otro cartucho de batería y cargador puede ocasionar heridas y/o un incendio.

### Símbolos

A continuación se muestran los símbolos utilizados con este equipo. Asegúrese de que entiende su significado antes de usarlo.



Lea el manual de instrucciones.



Preste cuidado y atención especiales.



Sólo para países de la Unión Europea  
¡No deseche los aparatos eléctricos o baterías junto con los residuos domésticos! De conformidad con las Directivas Europeas, sobre residuos de equipos eléctricos y electrónicos y baterías y acumuladores y residuos de baterías y acumuladores y su aplicación de acuerdo con la legislación nacional, los aparatos eléctricos y pilas y baterías cuya vida útil haya llegado a su fin deberán ser recogidos por separado y trasladados a una planta de reciclaje que cumpla con las exigencias ecológicas.

### Uso previsto

La herramienta ha sido prevista para recoger polvo seco. La herramienta es apropiada para uso comercial, por ejemplo, en hoteles, escuelas, hospitales, fábricas, tiendas, oficinas y negocios de alquiler.

### Ruido

El nivel de ruido A-ponderado típico determinado de acuerdo con la norma EN60335-2-69, EN60704-2-1: Nivel de presión sonora ( $L_{pA}$ ): 70 dB (A) o menos  
Error (K): 2,5 dB (A)

El nivel de ruido en situación de trabajo puede exceder 80 dB (A).

**⚠ADVERTENCIA:** Póngase protectores para oídos.

### Vibración

El valor total de la vibración (suma de vectores triaxiales) determinado de acuerdo con la norma EN60335-2-69:  
Modo de trabajo: corte de tableros  
Emisión de vibración ( $a_{hv}$ ): 2,5 m/s<sup>2</sup> o menos  
Error (K): 1,5 m/s<sup>2</sup>

**NOTA:** El valor de emisión de vibración declarado ha sido medido de acuerdo con el método de prueba estándar y se puede utilizar para comparar una herramienta con otra.

**NOTA:** El valor de emisión de vibración declarado también se puede utilizar en una valoración preliminar de exposición.

**⚠️ ADVERTENCIA:** La emisión de vibración durante la utilización real de la herramienta eléctrica puede variar del valor de emisión declarado dependiendo de las formas en las que la herramienta sea utilizada.

**⚠️ ADVERTENCIA:** Asegúrese de identificar medidas de seguridad para proteger al operario que estén basadas en una estimación de la exposición en las condiciones reales de utilización (teniendo en cuenta todas las partes del ciclo operativo como las veces cuando la herramienta está apagada y cuando está funcionando en vacío además del tiempo de gatillo).

## Declaración CE de conformidad

### Para países europeos solamente

La declaración CE de conformidad está incluida como Anexo A de esta manual de instrucciones.

# ADVERTENCIAS DE SEGURIDAD

## Advertencias de seguridad para la aspiradora a batería

**⚠️ ADVERTENCIA:** ¡IMPORTANTE! LEA CON ATENCIÓN todas las advertencias de seguridad y todas las instrucciones ANTES DE UTILIZAR. No seguir las advertencias e instrucciones puede resultar en una descarga eléctrica, un incendio y/o heridas graves.

1. Antes de utilizar, asegúrese de que esta aspiradora sea utilizada por personas que han sido instruidas adecuadamente sobre cómo usar esta aspiradora.
2. No utilice la aspiradora sin el filtro. Reemplace un filtro dañado inmediatamente.
3. No intente recoger materiales inflamables, fuegos de artificio, cigarrillos encendidos, cenizas calientes, virutas metálicas calientes, materiales cortantes como cuchillas de afeitar, agujas, cristales rotos o similares.
4. NO UTILICE NUNCA LA ASPIRADORA CERCA DE GASOLINA, GAS, PINTURA, ADHESIVOS U OTRAS SUSTANCIAS ALTAMENTE EXPLOSIVAS. El interruptor emite chispas cuando se activa y desactiva. Y también lo hace el conmutador del motor durante la operación. Puede resultar en una peligrosa explosión.
5. Nunca aspire materiales tóxicos, cancerígenos, combustibles u otros materiales peligrosos como asbestos, arsénico, bario, berilio, plomo, pesticidas, u otros materiales que puedan poner en peligro la salud.
6. No utilice nunca la aspiradora en exteriores bajo la lluvia.
7. No utilice cerca de fuentes de calor (estufas, etc.).
8. No bloquee las aberturas de enfriado. Estas aberturas permite el enfriamiento del motor. Deberá evitarse con cuidado que no se bloquee, de lo contrario el motor se quemará por falta de ventilación.
9. Mantenga los pies sobre suelo firme y el equilibrio en todo momento.
10. No doble, pise o tire con fuerza de la manguera.
11. Detenga la aspiradora inmediatamente si nota un mal rendimiento o algo anormal durante la operación.
12. **DESCONECTE LAS BATERÍAS.** Cuando no esté siendo utilizada, antes de realizar mantenimiento, y cuando cambie accesorios.
13. Limpie y haga el mantenimiento a la aspiradora inmediatamente después de cada utilización para mantenerla en las mejores condiciones de operación.
14. **MANTENGA LA ASPIRADORA CON CUIDADO.** Mantenga la aspiradora limpia para obtener un mejor y más seguro rendimiento. Siga las instrucciones cuando cambie accesorios. Mantenga los asideros secos, limpios y libres de aceite y grasa.
15. **COMPRUEBE LAS PARTES DAÑADAS.** Antes de seguir utilizando la aspiradora, un protector o cualquier otra parte que se haya dañado deberá inspeccionarse cuidadosamente para determinar que funcionará debidamente y que realizará la función para la que ha sido previsto. Compruebe la alineación de las partes móviles, la unión de las partes móviles, rotura de partes, montaje, y cualquier otra condición que pueda afectar a su operación. Un protector o cualquier otra parte que se haya dañado deberá repararse o reemplazarse debidamente en un centro de servicio autorizado a menos que se indique otra cosa en algún otro sitio en este manual de instrucciones. Pida a un centro de servicio autorizado que le reemplacen los interruptores defectuosos. No utilice la aspiradora si el interruptor no la enciende y apaga.
16. **PIEZAS DE REPUESTO.** Cuando haga el mantenimiento, utilice solamente piezas de repuesto idénticas.
17. **GUARDE LA ASPIRADORA SI NO LA ESTÁ UTILIZANDO.** Cuando no esté siendo utilizada, la aspiradora deberá estar guardada en interiores.
18. Sea amable con su aspiradora. Un manejo brusco puede ocasionar la rotura de incluso la aspiradora más robusta.
19. No intente limpiar el interior o exterior con bencina, diluyente o productos químicos de limpieza. Podrá ocasionar grietas o decoloración.

20. No utilice la aspiradora en un espacio cerrado donde puedan desprenderse vapores inflamables, explosivos o tóxicos de pintura a base de aceite, disolventes de pintura, gasolina, algunas sustancias contra las polillas, etc., o en áreas donde haya polvo inflamable.
21. No utilice la aspiradora bajo la influencia de drogas o alcohol.
22. Como norma básica de seguridad, utilice gafas de protección o gafas de seguridad con escudos laterales.
23. Utilice una máscara contra el polvo en condiciones de trabajo polvorientas.
24. Esta máquina no ha sido prevista para ser utilizada por personas (incluidos niños) con capacidades físicas, sensoriales o mentales reducidas, o falta de experiencia y conocimiento.
25. Los niños pequeños deberán ser supervisados para asegurarse de que no juegan con la aspiradora.
26. No maneje nunca las baterías y la aspiradora con las manos mojadas.
27. Tenga mucho cuidado cuando limpie en escaleras.
28. No utilice la aspiradora como taburete o mesa de trabajo. La máquina podrá caerse y resultar en heridas personales.

#### Utilización y cuidado de la herramienta a batería

1. **Cargue la batería solamente con el cargador especificado por el fabricante.** Un cargador que es apropiado para un tipo de batería puede crear un riesgo de incendio cuando se utiliza con otra batería.
2. **Utilice las herramientas eléctricas solamente con las baterías designadas específicamente para ellas.** La utilización de cualquier otra batería puede crear un riesgo de heridas o incendio.
3. **Cuando la batería no esté siendo utilizada, guárdela alejada de otros objetos metálicos, como sujetapapeles, monedas, llaves, clavos, tornillos u otros objetos metálicos pequeños, que puedan hacer conexión entre un terminal y el otro.** Si se cortocircuitan entre sí los terminales de la batería podrán producirse quemaduras o un incendio.
4. **En condiciones abusivas, es posible que salga expulsado líquido de la batería; evite el contacto con él.** Si se produce un contacto accidental, enjuague con agua. Si el líquido entra en los ojos, además de enjuagarlos, solicite asistencia médica. El líquido expulsado de la batería puede ocasionar irritación y quemaduras.
5. **No utilice una batería o herramienta que esté dañada o modificada.** Las baterías dañadas o modificadas pueden comportarse de forma impredecible resultando en un incendio, explosión o riesgo de heridas.
6. **No exponga una batería o herramienta al fuego o a temperatura excesiva.** La exposición al fuego o a una temperatura superior a los 130 °C puede ocasionar una explosión.

7. **Siga todas las instrucciones de carga y no cargue la batería o la herramienta fuera del rango de temperatura especificado en las instrucciones.** Cargar incorrectamente o a temperaturas fuera del rango especificado puede dañar la batería y aumentar el riesgo de incendio.

#### Servicio

1. **Haga que su herramienta eléctrica sea servida por una persona de reparación cualificada utilizando solamente piezas de repuesto idénticas.** De esta forma la herramienta eléctrica seguirá siendo segura.
2. **Siga las instrucciones para lubricarlas y cambiar los accesorios.**
3. **Mantenga las empuñaduras secas, limpias y libres de aceite y grasa.**

### Instrucciones de seguridad importantes para el cartucho de batería

1. **Antes de utilizar el cartucho de batería, lea todas las instrucciones e indicaciones de precaución sobre (1) el cargador de baterías, (2) la batería, y (3) el producto con el que se utiliza la batería.**
2. **No desarme el cartucho de batería.**
3. **Si el tiempo de uso se acorta demasiado, cese la operación inmediatamente.** Podría resultar en un riesgo de recalentamiento, posibles quemaduras e incluso una explosión.
4. **Si entra electrólito en sus ojos, aclárelos con agua limpia y acuda a un médico inmediatamente.** Existe el riesgo de poder perder la vista.
5. **No cortocircuite el cartucho de batería:**
  - (1) **No toque los terminales con ningún material conductor.**
  - (2) **Evite guardar el cartucho de batería en un cajón junto con otros objetos metálicos, como clavos, monedas, etc.**
  - (3) **No exponga el cartucho de batería al agua ni a la lluvia.**

Un cortocircuito en la batería puede producir una gran circulación de corriente, un recalentamiento, posibles quemaduras e incluso una rotura de la misma.
6. **No guarde la herramienta y el cartucho de batería en lugares donde la temperatura pueda alcanzar o exceder los 50 °C.**
7. **Nunca incinere el cartucho de batería incluso en el caso de que esté dañado seriamente o ya no sirva en absoluto.** El cartucho de batería puede explotar si se tira al fuego.
8. **Tenga cuidado de no dejar caer ni golpear el cartucho de batería.**
9. **No utilice una batería dañada.**
10. **Las baterías de litio-ion contenidas están sujetas a los requisitos de la Legislación para Materiales Peligrosos.**  
Para transportes comerciales, p.ej., por terceras personas y agentes de transportes, se deberán observar requisitos especiales para el empaquetado y etiquetado.

Para la preparación del artículo que se va a enviar, se requiere consultar con un experto en materiales peligrosos. Por favor, observe también la posibilidad de reglamentos nacionales más detallados.

Cubra con cinta aislante o enmascare los contactos expuestos y empaquete la batería de tal manera que no se pueda mover alrededor dentro del embalaje.

11. **Siga los reglamentos locales referentes al desecho de la batería.**
12. **Utilice las baterías solamente con los productos especificados por Makita.** La instalación de las baterías en productos no compatibles puede resultar en un incendio, calor excesivo, explosión, o fuga de electrolito.

## GUARDE ESTAS INSTRUCCIONES.

**⚠PRECAUCIÓN:** Utilice solamente baterías genuinas de Makita. La utilización de baterías no genuinas de Makita, o baterías que han sido alteradas, puede resultar en una explosión de la batería ocasionando incendios, heridas personales y daños. También anulará la garantía de Makita para la herramienta y el cargador de Makita.

## Consejos para alargar al máximo la vida de servicio de la batería

1. **Cargue el cartucho de batería antes de que se descargue completamente. Detenga siempre la operación y cargue el cartucho de batería cuando note menos potencia en la herramienta.**
2. **No cargue nunca un cartucho de batería que esté completamente cargado. La sobrecarga acortará la vida de servicio de la batería.**
3. **Cargue el cartucho de batería a temperatura ambiente de 10 °C - 40 °C. Si un cartucho de batería está caliente, déjelo enfriar antes de cargarlo.**
4. **Cargue el cartucho de batería si no lo utiliza durante un periodo de tiempo prolongado (más de seis meses).**

## DESCRIPCIÓN DEL FUNCIONAMIENTO

**⚠PRECAUCIÓN:** Asegúrese siempre de que la herramienta está apagada y el cartucho de batería retirado antes de realizar cualquier ajuste o comprobación en la herramienta.

## Instalación o extracción del cartucho de batería

**⚠PRECAUCIÓN:** Apague siempre la herramienta antes de instalar o retirar el cartucho de batería.

**⚠PRECAUCIÓN:** Sujete la herramienta y el cartucho de batería firmemente cuando instale o retire el cartucho de batería. Si no sujeta la herramienta y el cartucho de batería firmemente podrán caérsele de las manos y resultar en daños a la herramienta y al cartucho de batería y heridas personales.

► **Fig.1:** 1. Indicador rojo 2. Botón 3. Cartucho de batería

Para retirar el cartucho de batería, deslícelo de la herramienta mientras desliza el botón de la parte frontal del cartucho.

Para instalar el cartucho de batería, alinee la lengüeta del cartucho de batería con la ranura de la carcasa y deslícelo hasta que encaje en su sitio. Insértelo a tope hasta que se bloquee en su sitio produciendo un pequeño chasquido. Si puede ver el indicador rojo en el lado superior del botón, no estará bloqueado completamente.

**⚠PRECAUCIÓN:** Instale siempre el cartucho de batería completamente hasta que no pueda verse el indicador rojo. En caso contrario, podrá caerse accidentalmente de la herramienta y ocasionarle heridas a usted o a alguien que esté cerca de usted.

**⚠PRECAUCIÓN:** No instale el cartucho de batería empleando fuerza. Si el cartucho no se desliza al interior fácilmente, será porque no está siendo insertado correctamente.

## Sistema de protección de la herramienta / batería

La herramienta está equipada con un sistema de protección de la herramienta/batería. Este sistema corta automáticamente la alimentación del motor para alargar la vida útil de la herramienta y la batería. La herramienta se detendrá automáticamente durante la operación si la herramienta o la batería es puesta en una de las condiciones siguientes. En algunas condiciones, los indicadores se iluminan.

## Protección contra sobrecarga

Cuando la herramienta es utilizada de una manera que da lugar a que tenga que absorber una corriente anormalmente alta, la herramienta se detiene automáticamente sin ninguna indicación. En esta situación, apague la herramienta y detenga la tarea que ocasiona la sobrecarga de la herramienta. Después encienda la herramienta para volver a empezar.

## Protección contra el recalentamiento

Cuando la herramienta se recalienta, la herramienta se detiene automáticamente. Deje que la herramienta se enfríe antes de encender la herramienta otra vez.

## Protección contra descarga excesiva

Cuando la capacidad de la batería sea baja, la herramienta se detendrá automáticamente. Si el producto no funciona aun cuando los interruptores sean accionados, retire las baterías de la herramienta y cárguelas.

### Modo de indicar la capacidad de batería restante

**Solamente para cartuchos de batería con el indicador**

► **Fig.2:** 1. Lámparas indicadoras 2. Botón de comprobación

Presione el botón de comprobación en el cartucho de batería para indicar la capacidad de batería restante. Las lámparas indicadoras se iluminan durante unos pocos segundos.

Lámparas indicadoras			Capacidad restante
Iluminada	Apagada	Parpadeando	
			75% a 100%
			50% a 75%
			25% a 50%
			0% a 25%
			Cargue la batería.
			Puede que la batería no esté funcionando bien.

**NOTA:** Dependiendo de las condiciones de utilización y de la temperatura ambiente, la indicación podrá variar ligeramente de la capacidad real.

### Posición de la caja de interruptor

La caja de interruptor se puede colgar en ambos lados del cinto inferior. Disponga el cable de manera que la caja de interruptor quede en el lado que usted desea. Para evitar que el cable se dañe, páselo a través del gancho como se muestra en la ilustración.

► **Fig.3:** 1. Gancho 2. Cable

### Correas de ajuste

La tirantez de las correas de hombro, y de los cintos superior e inferior se puede ajustar. Ponga sus brazos a través de las correas de hombro primero y después fije los cintos inferior y superior. Para apretar, tire del extremo de la correa como se muestra en la ilustración. Para aflojar, tire hacia arriba del extremo del fijador.

### Cinto inferior

► **Fig.4:** 1. Correa 2. Fijador

### Correas de hombro

► **Fig.5:** 1. Correa 2. Fijador

### Cinto superior

► **Fig.6:** 1. Correa 2. Fijador

## Gancho de transporte

Agarre siempre el gancho de transporte cuando maneje el cuerpo de la aspiradora.

► **Fig.7:** 1. Gancho de transporte

## Accionamiento del interruptor

Puede cambiar la potencia de succión en tres pasos: normal (1), alta (2), y máx. (3).

Para comenzar a aspirar, presione el botón una vez. Cuando cambie la potencia de succión, presione el botón mientras la aspiradora está en marcha. La potencia de succión cambia en orden de normal (1), alta (2), y máx. (3).

Para apagar la aspiradora, presione el botón .

► **Fig.8**

**NOTA:** Cuando ponga en marcha la aspiradora otra vez, esta se pondrá en marcha con la misma potencia de succión del ajuste anterior.

## Luz LED

En la cabeza de la caja de interruptor hay instalada una luz LED para facilitar la operación en lugares oscuros. Presione el botón para encender la luz. Para apagar, presione el botón otra vez.

► **Fig.9**

**PRECAUCIÓN:** No mire la luz o vea la fuente de luz directamente. No apunte nunca la luz a los ojos de otras personas.

**NOTA:** La luz LED se apaga automáticamente cuando la aspiradora no es utilizada durante más de 10 minutos.

**NOTA:** La aspiradora se apagará automáticamente y la luz LED parpadeará cuando la aspiradora se recaliente debido a una reducción del flujo de aire hacia el interior de la máquina a causa de la obturación de la manguera, el tubo, el filtro o por otras razones.

## Banda de manguera

La banda de manguera se puede utilizar para sujetar la manguera o la boquilla libre.

Para sujetar la manguera en el cuerpo de la aspiradora, pase la banda de manguera a través de la ranura en el cuerpo. Puede colocar la banda de manguera en cualquiera de los lados.

► **Fig.10:** 1. Banda de manguera 2. Ranura 3. Manguera

Para sujetar la boquilla libre en el cinto inferior, pase la banda de manguera a través del lazo del cinto inferior.

► **Fig.11:** 1. Banda de manguera 2. Boquilla libre

## Gancho de manguera

Cuando suspenda la operación, puede utilizar el gancho del conjunto de tubo curvado para colgar el tubo en el cinto inferior.

► Fig.12

## MONTAJE

**⚠ PRECAUCIÓN:** Asegúrese siempre de que la herramienta está apagada y el cartucho de batería retirado antes de realizar cualquier trabajo en la herramienta.

### Montaje de la manguera

Inserte el manguito de manguera en el cuerpo de la aspiradora y gírelo hacia la derecha.

► Fig.13: 1. Manguito de manguera 2. Cuerpo de la aspiradora

### Montaje de la boquilla y el tubo

#### Accesorios opcionales

**NOTA:** El tipo de la boquilla y el tubo incluidos en el producto varía dependiendo de los países. En algunos países, la boquilla y el tubo no están incluidos.

1. Retuerza e inserte la boquilla en el tubo de extensión.

► Fig.14: 1. Tubo de extensión 2. Boquilla libre  
3. Boquilla en T 4. Boquilla en T (delgada)

**NOTA:** Al retorcer la boquilla mientras la inserta, la boquilla se puede colocar en el tubo de extensión firmemente.

**NOTA:** Para el modelo con manguera de  $\varnothing 38$  mm y manguito delantero de 38, coloque la boquilla suministrada en el tubo curvado de aluminio/tubo recto de aluminio.

2. Siga los procedimientos de abajo, dependiendo del tipo del tubo de extensión:

**NOTA:** El tubo de extensión tipo deslizante y el tubo de extensión tipo anillo no son compatibles entre sí. Si quiere cambiar el tubo de extensión tipo deslizante por el tubo de extensión tipo anillo o viceversa, cambie el conjunto de tubo curvado también.

**NOTA:** La boquilla libre se puede colocar en el conjunto de tubo curvado directamente.

#### Para el tubo de extensión tipo deslizante

Cargue al hombro el cuerpo de la aspiradora y después inserte el tubo de extensión en el conjunto de tubo curvado hasta que suene un chasquido. Para desconectarlo, extraiga el tubo de extensión a la vez que presiona el botón.

► Fig.15: 1. Conjunto de tubo curvado 2. Botón  
3. Tubo de extensión tipo deslizante  
4. Boquilla libre

La longitud del tubo se puede ajustar.

Con el botón deslizante presionado, ajuste la longitud del tubo. La longitud se bloquea cuando se libera el botón deslizante.

► Fig.16: 1. Botón deslizante

#### Para el tubo de extensión tipo anillo

Cargue al hombro el cuerpo de la aspiradora y después retuerza e inserte el tubo de extensión en el conjunto de tubo curvado. Para desconectarlo, gírelo y extráigalo.

► Fig.17: 1. Conjunto de tubo curvado 2. Tubo de extensión tipo anillo 3. Boquilla libre

La longitud del tubo se puede ajustar.

Afloje el anillo del tubo y ajuste la longitud del tubo.

Apriete el anillo a la longitud que desee.

► Fig.18: 1. Anillo

#### Para el tubo curvado de aluminio/tubo recto de aluminio

(Solamente para el modelo con manguera de  $\varnothing 38$  mm y manguito delantero de 38)

Cargue al hombro el cuerpo de la aspiradora y después retuerza e inserte el tubo en el manguito delantero.

Para desconectarlo, gírelo y extráigalo.



► Fig.19: 1. Manguito delantero de 38 2. Tubo curvado de aluminio 3. Tubo recto de aluminio  
4. Boquilla

## Conexión de la herramienta

**NOTA:** Si el conjunto de tubo curvado está colocado en la manguera, retíralo de antemano.

Para conectar una herramienta a la aspiradora, se requieren la manguera y/o piezas adicionales exclusivas. Dependiendo del modelo de su aspiradora, necesitará reemplazar la manguera y/o preparar piezas adicionales.

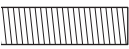
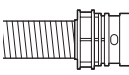
Consulte la tabla siguiente para ver detalles.

Diámetro de la manguera suministrada	Tipo del extremo de la manguera	Acción
$\varnothing 28$ mm	 sin pieza	Coloque el manguito delantero.
	 con pieza de encaje a presión	Reemplace el extremo de la manguera (pieza de encaje a presión) con el manguito delantero. El extremo de la manguera se puede retirar girándolo hacia la izquierda.
$\varnothing 32$ mm	 con pieza de encaje a presión	Reemplace la manguera con una para extracción de polvo ( $\varnothing 28$ mm, con manguito delantero).

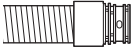
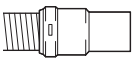

Diámetro de la manguera suministrada	Tipo del extremo de la manguera	Acción
ø38 mm		Reemplace la manguera con una para extracción de polvo (ø28 mm, con manguito delantero).
	con pieza de encaje a presión	
		Coloque el acoplador de 22-38 o el manguito delantero de 24.
	con manguito delantero de 38	

**NOTA:** Utilice siempre un manguito delantero apropiado. Cuando utilice el manguito delantero de 24, colóquelo en el manguito delantero de 22 que está conectado a la manguera.

► **Fig.20:** 1. Manguito delantero de 22 2. Manguito delantero de 24

## Quando utilice la manguera de extracción de polvo de ø28 mm

1. Coloque el manguito delantero en la manguera para extracción de polvo. Cuando conecte el manguito delantero, asegúrese de que está enroscado firmemente en la manguera.

2. Conecte el manguito delantero en la salida de extracción de la herramienta.

► **Fig.21:** 1. Manguito delantero 2. Salida de extracción 3. Manguera

El manguito delantero se puede retirar girándolo hacia la izquierda mientras sujeta la manguera.

## Quando utilice la manguera de ø38 mm con el manguito delantero de 38

1. Retuerza e inserte el acoplador o el manguito delantero en la parte de admisión de la manguera, dependiendo de la herramienta que vaya a conectar.

2. Conecte el manguito delantero en la salida de extracción de la herramienta.

► **Fig.22:** 1. Acoplador 2. Manguito delantero 3. Salida de extracción 4. Manguera

Para retirar el acoplador y el manguito delantero, siga los procedimientos de instalación a la inversa.

## Colocación del conjunto de tubo curvado

### Accesorios opcionales

**NOTA:** No necesitará realizar este procedimiento si su modelo viene con el conjunto de tubo curvado colocado en la manguera.

**NOTA:** Hay dos tipos de conjunto de tubo curvado; uno para tubo de extensión tipo deslizable y uno para tubo de extensión tipo anillo. Si prepara el conjunto de tubo curvado, elija el que sirva para el tipo de tubo de extensión que desee.

El conjunto de tubo curvado se utiliza para conectar el tubo de extensión o la boquilla a este producto para limpiar aspirando.

Si quiere utilizar este producto como aspiradora, coloque el conjunto de tubo curvado en la manguera.

Para colocarlo, desenrosque el manguito delantero de la manguera y fije el casquillo del conjunto de tubo curvado en la manguera.

Para retirarlo, afloje el casquillo del conjunto de tubo curvado de la manguera.

► **Fig.23:** 1. Manguera 2. Conjunto de tubo curvado 3. Casquillo

## Instalación de la bolsa de filtro/ bolsa de polvo

### Accesorios opcionales

**PRECAUCIÓN:** No utilice una bolsa de filtro dañada. Utilice siempre la aspiradora con la bolsa de filtro instalada debidamente. De lo contrario el polvo o las partículas recogidos podrán escapar por la aspiradora y ocasionar afección respiratoria al operario.

**AVISO:** Cuando la bolsa de filtro ya esté llena, reemplácela con una nueva. Cuando la bolsa de polvo ya esté llena, vacíela. Continuar utilizando con la bolsa de filtro/bolsa de polvo llena resultará en una reducción de la potencia de succión.

1. Desbloquee el cierre levantando el lado inferior. Presione el área ranurada para levantar el lado de cierre delantero. Tire del cierre para abrir la tapa.

► **Fig.24:** 1. Gancho 2. Tapa

2. Inserte la bolsa de filtro en la comisura de la parte superior de la cavidad como se muestra en la ilustración.

► **Fig.25:** 1. Comisura 2. Bolsa de filtro

Quando utilice la bolsa de polvo, inserte el borde de la bolsa de polvo en la comisura.

► **Fig.26:** 1. Comisura 2. Borde 3. Bolsa de polvo

3. Alinee el agujero de la bolsa de filtro con el manguito de manguera y presione la porción de cartón hasta el final. Asegúrese de que el anillo de goma de la bolsa de filtro pasa sobre el borde del manguito de manguera.

► **Fig.27:** 1. Anillo de goma de la bolsa de filtro  
2. Borde del manguito de manguera  
3. Porción de cartón de la bolsa de filtro  
4. Manguito de manguera

# OPERACIÓN

**⚠ADVERTENCIA:** Los operarios deberán ser instruidos adecuadamente sobre la utilización de la aspiradora.

**⚠ADVERTENCIA:** Esta aspiradora no es apropiada para recoger polvo peligroso.

**⚠PRECAUCIÓN:** Esta aspiradora es para uso seco solamente.



**⚠PRECAUCIÓN:** Esta aspiradora es para uso en interiores solamente.

**⚠PRECAUCIÓN:** Inserte siempre el cartucho de batería a tope hasta que se bloquee en su sitio. Si puede ver el indicador rojo en el lado superior del botón, no estará bloqueado completamente. Insértelo completamente hasta que el indicador rojo no pueda verse. En caso contrario, podrá caerse accidentalmente de la herramienta y ocasionarle heridas a usted o a alguien que esté cerca de usted.

**⚠PRECAUCIÓN:** Durante la operación, sea consciente de la aspiradora a su espalda. Podrá perder el equilibrio si el cuerpo de la aspiradora golpea contra una pared o la manguera se engancha en algún obstáculo.

1. Cargue al hombro el cuerpo de la aspiradora y apriete los cintos superior e inferior. Ajuste el tirantez si es necesario.

► Fig.28

2. Presione el botón  para comenzar a aspirar. Si quiere cambiar la potencia de succión, presione el botón  hasta que se seleccione la potencia de succión deseada. Presione el botón  para parar.

► Fig.29

Durante la operación, enganche la caja de interruptor en la anilla de trinca o el cinto inferior. El gancho se puede inclinar para alumbrar hacia adelante cuando está enganchado en el cinto inferior.

► Fig.30: 1. Anilla de trinca 2. Cinto inferior

**NOTA:** La aspiradora se apagará automáticamente y la luz LED parpadeará cuando la aspiradora se recalcante debido a una reducción del flujo de aire hacia el interior de la máquina a causa de la obturación de la manguera, el tubo, el filtro o por otras razones. En este caso, retire la causa del problema y enfríe la aspiradora antes de volver a encenderla.

3. Reemplace la bolsa de filtro cuando se llene. Abra la tapa y saque la bolsa de filtro. Tire de la tira del lado de la abertura para cerrar la bolsa de filtro y tire la bolsa de filtro en su totalidad.

► Fig.31: 1. Tira

Cuando utilice una bolsa de polvo, extraiga la bolsa de polvo y vacíe el polvo liberando el cierre.

► Fig.32: 1. Cierre

**AVISO:** Compruebe periódicamente la bolsa de filtro por si está llena. Continuar utilizando con la bolsa de filtro llena resultará en una reducción de la potencia de succión.

**AVISO:** No utilice una bolsa de filtro ya usada. La bolsa de filtro ha sido diseñada para ser usada una sola vez. La utilización de la bolsa de filtro repetidamente podrá ocasionar el atasco del filtro y resultar en daños a la aspiradora. Si quiere utilizar la bolsa repetidamente, utilice una bolsa de polvo.

# MANTENIMIENTO

**⚠PRECAUCIÓN:** Asegúrese siempre de que la herramienta está apagada y de que el cartucho de batería está retirado antes de intentar hacer una inspección o mantenimiento.

**AVISO:** No utilice nunca gasolina, bencina, disolvente, alcohol o similares. Podría producir descoloración, deformación o grietas.

Para mantener la SEGURIDAD y FIABILIDAD del producto, las reparaciones, y cualquier otra tarea de mantenimiento o ajuste deberán ser realizadas en centros de servicio o de fábrica autorizados por Makita, empleando siempre repuestos Makita.

## Limpieza del filtro HEPA

**⚠PRECAUCIÓN:** No utilice la aspiradora sin filtro o continúe utilizándola con un filtro sucio o dañado. El polvo o las partículas recogidos podrán escapar por la aspiradora y ocasionar afección respiratoria al operario.

**AVISO:** Para mantener la potencia de succión óptima y el escape limpio, limpie el filtro periódicamente. Si no se obtiene suficiente potencia de succión aun después de limpiar, reemplace el filtro con uno nuevo.

**AVISO:** Para evitar que el filtro se dañe, no utilice los utensilios siguientes y objetos similares para la limpieza:

- Sacudidor de polvo
- Hidrolavadora de alta presión
- Utensilios hechos de materiales duros como un cepillo de alambres

1. Abra la tapa y saque la bolsa de filtro. Libere el gancho del filtro y retírelo del cuerpo de la aspiradora.

► Fig.33

2. Sacuda el polvo del filtro golpeándolo suavemente. El filtro se puede lavar con agua. Retire el polvo y las partículas enjuagando el filtro cada 1 o 2 meses. Después de eso, seque el filtro completamente en un lugar a la sombra y bien ventilado para evitar olores desagradables o un mal funcionamiento.

3. Para instalar el filtro, inserte el lado sin solapa en el soporte y después empuje el filtro hacia abajo hasta que la solapa quede sujeta por la nervadura.

► Fig.34: 1. Soporte 2. Filtro HEPA 3. Nervadura 4. Solapa

## Limpieza de la bolsa de polvo

Limpie regularmente la bolsa de polvo con jabón y agua. Vuelva la bolsa de polvo del revés y retire el polvo adherido. Lávela a mano ligeramente y aclárela bien con agua. Séquela completamente antes de instalarla en el aspirador.

► Fig.35

**AVISO:** Una bolsa de polvo mojada reduce el rendimiento de aspiración así como la vida de servicio del motor.

## Para despejar el atasco

Cuando despeje el atasco, retire la manguera o el tubo de extensión, o el conjunto de tubo curvado para comprobar el interior.

### Desmontaje/colocación del conjunto de tubo curvado de tipo encaje a presión

Para retirarlo, tire del conjunto de tubo curvado mientras presiona ambas pestañas del extremo de la manguera.

Para colocarlo, inserte el extremo de la manguera en el conjunto de tubo curvado. Asegúrese de que las pestañas del extremo de la manguera encajan con un chasquido en los agujeros del conjunto de tubo curvado.

► Fig.36: 1. Extremo de la manguera 2. Pestaña 3. Agujero 4. Conjunto de tubo curvado

### Desmontaje/colocación del conjunto de tubo curvado de tipo enroscado

Para retirarlo, afloje el casquillo del conjunto de tubo curvado de la manguera.

Para colocarlo, fije el casquillo del conjunto de tubo curvado en la manguera.

► Fig.37: 1. Manguera 2. Conjunto de tubo curvado 3. Casquillo

## ACCESORIOS OPCIONALES

**⚠PRECAUCIÓN:** Estos accesorios o aditamentos están recomendados para su uso con la herramienta Makita especificada en este manual.

El uso de cualquier otro accesorio o aditamento puede suponer un riesgo de heridas personales.

Utilice el accesorio o aditamento solamente con la finalidad indicada para el mismo.

Si necesita cualquier ayuda para más detalles en relación con estos accesorios, pregunte al centro de servicio Makita local.

- Manguera (para tipo aspiradora)
- Manguera (para tipo extracción de polvo)
- Tubo de extensión
- Boquilla libre
- Boquilla en T
- Boquilla para asientos
- Boquilla para esquinas
- Cepillo para estanterías

- Cepillo redondo
- Conjunto de tubo curvado
- Bolsa de filtro
- Bolsa de polvo
- Manguito delantero
- Filtro HEPA
- Batería y cargador genuinos de Makita

**NOTA:** Algunos elementos de la lista podrán estar incluidos en el paquete de la herramienta como accesorios estándar. Pueden variar de un país a otro.

## ESPECIFICAÇÕES

<b>Modelo:</b>		<b>DVC261</b>
Capacidade	Saco do filtro	2,0 L
	Saco para pó	1,5 L
Volume máximo de ar	Com mangueira de ø28 mm x 1,0 m	2,0 m <sup>3</sup> /min
	Com mangueira de ø32 mm x 1,0 m	2,2 m <sup>3</sup> /min
	Com mangueira de ø38 mm x 1,5 m	2,3 m <sup>3</sup> /min
Vácuo		110 hPa
Dimensões (C x L x A) (excluindo a cablagem)		230 mm x 152 mm x 373 mm
Tensão nominal		CC 36 V
Peso líquido		3,8 - 4,5 kg

- Devido a um programa contínuo de pesquisa e desenvolvimento, estas especificações estão sujeitas a alteração sem aviso prévio.
- As especificações podem diferir de país para país.
- O peso não inclui os acessórios mas a(s) bateria(s). Os pesos combinados mais leve e mais pesado do aparelho e da(s) bateria(s) são indicados na tabela.
- O comprimento da mangueira fornecida varia em função dos países.

### Bateria e carregador aplicável

Bateria	BL1815N / BL1820 / BL1820B / BL1830 / BL1830B / BL1840 / BL1840B / BL1850 / BL1850B / BL1860B
Carregador	DC18RC / DC18RD / DC18RE / DC18SD / DC18SE / DC18SF

- Algumas das baterias e carregadores listados acima poderão não estar disponíveis, dependendo da sua região de residência.

**AVISO:** Utilize apenas as baterias e carregadores listados acima. A utilização de quaisquer outras baterias e carregadores pode causar ferimentos e/ou um incêndio.

### Símbolos

A seguir são apresentados os símbolos utilizados para o equipamento. Certifique-se de que compreende o seu significado antes de utilizar o equipamento.



Leia o manual de instruções.



Tenha especial cuidado e atenção.



Apenas para países da UE.  
Não elimine equipamentos elétricos ou baterias com o lixo doméstico! Tendo em conta as Diretivas europeias relativas a resíduos de equipamentos elétricos e eletrónicos e baterias e acumuladores e à implementação das mesmas de acordo com as leis nacionais, os equipamentos elétricos e as baterias e pacotes de baterias que chegaram ao fim da vida têm de ser recolhidos separadamente e entregues a instalações de reciclagem ambientalmente compatíveis.

### Utilização a que se destina

A ferramenta serve para recolher pó seco. A ferramenta é adequada para utilização comercial, por exemplo, em hotéis, escolas, hospitais, fábricas, lojas, escritórios e empresas de aluquer.

### Ruído

A característica do nível de ruído A determinado de acordo com a EN60335-2-69, EN60704-2-1:  
Nível de pressão acústica ( $L_{pA}$ ): 70 dB (A) ou menos  
Variabilidade (K): 2,5 dB (A)

O nível de ruído durante o funcionamento pode exceder 80 dB (A).

**AVISO:** Utilize protetores auriculares.

### Vibração

Valor total da vibração (soma vetorial tri-axial) determinado de acordo com a EN60335-2-69:

Modo de trabalho: cortar tábuas  
Emissão de vibração ( $a_h$ ): 2,5 m/s<sup>2</sup> ou menos  
Variabilidade (K): 1,5 m/s<sup>2</sup>

**NOTA:** O valor da emissão de vibração indicado foi medido de acordo com o método de teste padrão e pode ser utilizado para comparar duas ferramentas.

**NOTA:** O valor da emissão de vibração indicado pode também ser utilizado na avaliação preliminar da exposição.

**AVISO:** A emissão de vibração durante a utilização real da ferramenta elétrica pode diferir do valor de emissão indicado, dependendo das formas como a ferramenta é utilizada.

**AVISO:** Certifique-se de identificar as medidas de segurança para proteção do operador que sejam baseadas em uma estimativa de exposição em condições reais de utilização (considerando todas as partes do ciclo de operação, tal como quando a ferramenta está desligada e quando está a funcionar em marcha lenta além do tempo de acionamento).

## Declaração de conformidade da CE

### Apenas para os países europeus

A declaração de conformidade da CE está incluída como Anexo A neste manual de instruções.

## AVISOS DE SEGURANÇA

### Avisos de segurança do aspirador a bateria

**AVISO: IMPORTANTE! LEIA COM ATENÇÃO todos os avisos de segurança e todas as instruções ANTES DA UTILIZAÇÃO.** Caso não siga os avisos e instruções, pode apanhar um choque elétrico, provocar um incêndio e/ou ferimentos graves.

1. Antes de utilizar, certifique-se de que este aspirador é utilizado por pessoas que tenham recebido instruções adequadas sobre a utilização deste aspirador.
2. Não utilize o aspirador sem o filtro. Substitua imediatamente o filtro danificado.
3. Não tente aspirar materiais inflamáveis, fogo de artifício, cigarros acesos, cinzas quentes, aparas metálicas quentes, materiais aguçados como lâminas, agulhas, vidro partido ou outros do género.
4. **NUNCA UTILIZE O ASPIRADOR JUNTO DE GASOLINA, GÁS, TINTA, COLAS OU OUTRAS SUBSTÂNCIAS ALTAMENTE EXPLOSIVAS.** O interruptor emite faíscas quando se liga e desliga. O mesmo acontece com o comutador do motor durante o funcionamento. Pode resultar em explosão perigosa.
5. Nunca aspire produtos tóxicos, carcinogénicos, combustíveis ou outros materiais perigosos como amianto, arsénico, bário, berílio, chumbo, pesticidas ou outros materiais que ponham a saúde em perigo.
6. Nunca utilize o aspirador no exterior, à chuva.
7. Não utilize junto de fontes de calor (fornos, etc.).
8. Não bloqueie os ventiladores de arrefecimento. Estes ventiladores permitem arrefecer o motor. Os entupimentos devem ser cuidadosamente evitados, caso contrário, o motor queima por falta de ventilação.
9. Mantenha sempre o equilíbrio e os pés bem assentes no chão.
10. Não dobre, arraste nem pise a mangueira.
11. Desligue imediatamente o aspirador se notar qualquer falta de desempenho ou algo fora do normal durante o funcionamento.
12. **DESLIGUE AS BATERIAS.** Quando não estiver a utilizar o aparelho, antes da assistência técnica e quando mudar de acessórios.
13. Limpe e faça a assistência ao aspirador imediatamente após cada utilização para o manter nas condições de funcionamento normal.
14. **CONSERVE O ASPIRADOR COM CUIDADO.** Mantenha o aspirador limpo para obter um desempenho melhor e mais seguro. Siga as instruções para mudar os acessórios. Mantenha as pegas secas, limpas e sem óleo e gordura.
15. **VERIFIQUE AS PEÇAS DANIFICADAS.** Antes de continuar a utilizar o aspirador deve verificar cuidadosamente se qualquer resguardo ou outra peça está danificado para determinar se o aspirador funcionará adequadamente e realizará a função pretendida. Verifique o alinhamento das peças móveis, a união das peças móveis, a quebra de peças, a montagem e quaisquer outras condições que possam afetar o seu funcionamento. Um resguardo ou outra peça danificado deve ser adequadamente reparado ou substituído por um centro de assistência autorizado, a menos que indicado o contrário em qualquer outro lugar neste manual. Peça a substituição de interruptores defeituosos junto de um centro de assistência autorizado. Não utilize o aspirador se o interruptor não o ligar ou desligar.
16. **PEÇAS DE SUBSTITUIÇÃO.** Durante a assistência, utilize apenas peças de substituição idênticas.
17. **GUARDE O ASPIRADOR PARADO.** Quando não estiver a utilizar o aspirador, deve guardá-lo no interior.
18. Tenha cuidado com o aspirador. Um manuseamento severo pode provocar quebras até mesmo ao aspirador mais robusto.
19. Não tente limpar o exterior ou o interior com gasolina, diluente ou produtos químicos de limpeza. Pode provocar rachas ou descoloração.
20. Não utilize o aspirador num espaço fechado onde existam vapores inflamáveis, explosivos ou tóxicos devido a tintas à base de óleo, diluente de tinta, gasolina, algumas substâncias repelentes de traças, etc. ou em áreas onde estejam presentes poeiras inflamáveis.
21. Não utilize o aspirador sob a influência de drogas ou álcool.
22. Utilize óculos de segurança ou de proteção com proteções laterais como medida básica de segurança.
23. Utilize uma máscara contra pó em condições de trabalho poeirentas.
24. Esta máquina não deve ser utilizada por pessoas com capacidades físicas, sensoriais ou mentais reduzidas nem por crianças ou pessoas com falta de experiência ou conhecimentos.

25. As crianças devem ser supervisionadas, de modo a assegurar que não brincam com o aspirador.
26. Nunca manuseie as baterias e o aspirador com as mãos molhadas.
27. Tenha extremo cuidado quando limpar escadas.
28. Não utilize o aspirador como banco ou bancada de trabalho. A máquina pode cair e resultar em ferimentos pessoais.

#### Utilização e cuidados com a ferramenta a bateria

1. **Recarregue apenas com o carregador especificado pelo fabricante.** Um carregador adequado para um tipo de bateria pode criar um risco de incêndio quando utilizado com outra bateria.
2. **Utilize as ferramentas elétricas apenas com as baterias especificamente designadas.** A utilização de uma bateria diferente pode criar um risco de ferimentos e de incêndio.
3. **Quando a bateria não está a ser utilizada, mantenha-a afastada de outros objetos metálicos, como cliques, moedas, chaves, pregos, parafusos ou outros objetos metálicos pequenos que possam fazer a ligação entre os dois terminais.** Colocar os terminais da bateria em curto-circuito um com o outro pode provocar queimaduras ou um incêndio.
4. **Em condições abusivas, o líquido pode ser ejetado da bateria; evite o contacto com o mesmo. Se ocorrer um contacto accidental, lave com água. Se o líquido entrar em contacto com os olhos, procure também assistência médica.** O líquido ejetado da bateria pode provocar irritações ou queimaduras.
5. **Não utilize um conjunto de baterias ou uma ferramenta que se encontrem danificados ou modificados.** As baterias danificadas ou modificadas poderão exibir um comportamento imprevisível, resultando em incêndio, explosão ou risco de lesão.
6. **Não exponha um conjunto de baterias ou uma ferramenta a incêndio ou temperatura excessiva.** A exposição a incêndio ou a uma temperatura superior a 130 °C poderá causar uma explosão.
7. **Siga todas as instruções de carregamento e não carregue o conjunto de baterias ou ferramenta fora da amplitude de temperaturas especificada nas instruções.** O carregamento impróprio ou a temperaturas fora da amplitude especificada poderá danificar a bateria e aumentar o risco de incêndio.

#### Assistência

1. **A ferramenta elétrica deve receber assistência por parte de pessoal qualificado que utilize apenas peças de substituição idênticas.** Isto garantirá que a segurança da ferramenta elétrica é mantida.
2. **Siga as instruções para lubrificação e mudança de acessórios.**
3. **Mantenha as pegas secas, limpas e sem óleo e massa lubrificante.**

## Instruções de segurança importantes para a bateria

1. Antes de utilizar a bateria, leia todas as instruções e etiquetas de precaução no (1) carregador de bateria (2) bateria e (3) produto que utiliza a bateria.
2. Não abra a bateria.
3. Se o tempo de funcionamento se tornar excessivamente curto, pare o funcionamento imediatamente. Pode resultar em sobreaquecimento, possíveis queimaduras e mesmo explosão.
4. Se entrar eletrólito nos seus olhos, lave-os com água e consulte imediatamente um médico. Pode resultar em perda de visão.
5. Não coloque a bateria em curto-circuito:
  - (1) Não toque nos terminais com qualquer material condutor.
  - (2) Evite guardar a bateria juntamente com outros objetos metálicos tais como pregos, moedas, etc.
  - (3) Não exponha a bateria à água ou chuva. Um curto-circuito pode ocasionar um enorme fluxo de corrente, sobreaquecimento, possíveis queimaduras e mesmo estragar-se.
6. Não guarde a ferramenta e a bateria em locais onde a temperatura pode atingir ou exceder 50°C.
7. Não queime a bateria mesmo que esteja estragada ou completamente gasta. A bateria pode explodir no fogo.
8. Tenha cuidado para não deixar cair ou dar pancadas na bateria.
9. Não utilize uma bateria danificada.
10. As baterias de íões de lítio contidas na ferramenta são sujeitas aos requisitos da DGL (Dangerous Goods Legislation - Legislação de bens perigosos).  
Para o transporte comercial, por exemplo, por terceiros ou agentes de expedição, têm de ser observados os requisitos referentes à embalagem e etiquetagem.  
Para preparação do artigo a ser expedido, é necessário consultar um perito em materiais perigosos. Tenha ainda em conta a possibilidade de existirem regulamentos nacionais mais detalhados.  
Coloque fita-cola ou tape os contactos abertos e embale a bateria de tal forma que não possa mover-se dentro da embalagem.
11. Siga os regulamentos locais relacionados com a eliminação de baterias.
12. Utilize as baterias apenas com os produtos especificados pela Makita. Instalar as baterias em produtos não-conformes poderá resultar num incêndio, calor excessivo, explosão ou fuga de eletrólito.

## GUARDE ESTAS INSTRUÇÕES.

**⚠PRECAUÇÃO:** Utilize apenas baterias genuínas da Makita. A utilização de baterias não genuínas da Makita ou de baterias que foram alteradas, pode resultar no rebentamento da bateria provocando incêndios, ferimentos pessoais e danos. Além disso, anulará da garantia da Makita no que se refere à ferramenta e ao carregador Makita.



## Conselhos para manter a máxima vida útil da bateria

1. Carregue a bateria antes que esteja completamente descarregada. Pare sempre o funcionamento da ferramenta e carregue a bateria quando notar menos poder na ferramenta.
2. Nunca carregue uma bateria completamente carregada. Carregamento excessivo diminui a vida útil da bateria.
3. Carregue a bateria à temperatura ambiente de 10°C – 40°C. Deixe que uma bateria quente arrefeça antes de a carregar.
4. Carregue a bateria se não a utilizar durante um longo período de tempo (mais de seis meses).

## DESCRIÇÃO FUNCIONAL

**⚠️ PRECAUÇÃO:** Certifique-se sempre de que a ferramenta está desligada e a bateria foi retirada antes de regular ou verificar qualquer função na ferramenta.

## Instalação ou remoção da bateria

**⚠️ PRECAUÇÃO:** Desligue sempre a ferramenta antes de colocar ou retirar a bateria.

**⚠️ PRECAUÇÃO:** Segure firmemente a ferramenta e a bateria quando instalar ou remover a bateria. Se não segurar firmemente a ferramenta e a bateria pode fazer com que escorreguem das suas mãos resultando em danos na ferramenta e na bateria e ferimentos pessoais.

► Fig.1: 1. Indicador vermelho 2. Botão 3. Bateria

Para retirar a bateria, deslize-a para fora da ferramenta enquanto desliza o botão na frente da bateria.

Para instalar a bateria, alinhe a lingueta da bateria com a ranhura no compartimento e deslize-a no lugar. Empurre-a até o fim para que a mesma encaixe no lugar com um clique. Se puder ver a parte vermelha no lado superior do botão, significa que não está completamente bloqueada.

**⚠️ PRECAUÇÃO:** Instale sempre a bateria até ao fim, até deixar de ver o indicador vermelho.

Caso contrário, a bateria poderá cair da ferramenta acidentalmente e provocar ferimentos em si mesmo ou em alguém próximo.

**⚠️ PRECAUÇÃO:** Não instale a bateria à força. Se a bateria não deslizar facilmente é porque não foi colocada corretamente.

## Sistema de proteção da ferramenta/bateria

A ferramenta está equipada com um sistema de proteção da ferramenta/bateria. Este sistema corta automaticamente a corrente ao motor para prolongar a vida útil da ferramenta e da bateria. A ferramenta para automaticamente durante o funcionamento se a ferramenta ou a bateria se encontrarem numa das seguintes condições. Nalgumas condições, a luz indicadora acende.

## Proteção contra sobrecarga

Quando a ferramenta é utilizada de tal forma que puxa uma corrente demasiado elevada, a ferramenta para automaticamente sem qualquer indicação. Nesta situação, desligue a ferramenta e pare a aplicação que provocou a sobrecarga da ferramenta. Depois, volte a ligar a ferramenta para voltar ao trabalho.

## Proteção contra sobreaquecimento

Quando a ferramenta aquece demasiado, a ferramenta para automaticamente. Deixe a ferramenta arrefecer antes de tentar voltar a ligá-la.

## Proteção contra descarga excessiva



















Quando a capacidade da bateria é baixa, a ferramenta para automaticamente. Se o produto não funcionar mesmo quando os interruptores são acionados, retire as baterias da ferramenta e carregue-as.

## Indicação da capacidade restante da bateria

*Apenas para baterias com indicador*

► Fig.2: 1. Luzes indicadoras 2. Botão de verificação

Primeira o botão de verificação na bateria para indicar a capacidade restante da bateria. As luzes indicadoras acendem durante alguns segundos.

Luzes indicadoras			Capacidade restante
 Aceso	 Apagado	 A piscar	
			75% a 100%
			50% a 75%
			25% a 50%
			0% a 25%
			Carregar a bateria.
			A bateria pode estar avariada.
			

**NOTA:** Dependendo das condições de utilização e da temperatura ambiente, a indicação pode ser ligeiramente diferente da capacidade real.

## Posição da caixa de interruptores

A caixa de interruptores pode ficar enganchada em qualquer um dos lados do cinto inferior. Coloque o cabo de forma a que a caixa de interruptores fique do lado que pretender. Para evitar que o cabo fique danificado, passe-o através do gancho, como ilustrado.

► Fig.3: 1. Gancho 2. Cabo



## Cintos de ajuste

O aperto dos cintos de ombro e dos cintos superior e inferior pode ser ajustado. Primeiro, passe os braços através dos cintos de ombro, depois, aperte os cintos inferior e superior. Para apertar, puxe a extremidade da correia como ilustrado. Para soltar, puxe para cima a extremidade do prendedor.

### Cinto inferior

► Fig.4: 1. Correia 2. Prendedor

### Cintos de ombros

► Fig.5: 1. Correia 2. Prendedor

### Cinto superior

► Fig.6: 1. Correia 2. Prendedor

## Gancho de transporte

Agarre sempre pelo gancho de transporte quando manusear o corpo do aspirador.

► Fig.7: 1. Gancho de transporte

## Ação do interruptor

Pode mudar a potência de sucção em três passos: normal (1), alta (2) e máx. (3).

Para começar a aspirar, prima o botão  uma vez.



Quando mudar a potência de sucção, pressione o botão enquanto o aspirador estiver ligado. A potência de sucção muda na ordem normal (1), alta (2) e máx. (3).

Para desligar o aspirador, prima o botão .

► Fig.8

**NOTA:** Quando reiniciar o aspirador, este inicia na mesma potência de sucção que a definição anterior.

## Luz LED

A luz LED está instalada na parte superior da caixa de interruptores para facilitar as operações em locais escuros. Prima o botão  para acender a luz. Para apagar, prima novamente o botão .

► Fig.9

**PRECAUÇÃO:** Não olhe para a luz, nem observe a fonte de luz diretamente. Nunca aponte a luz para os olhos das outras pessoas.

**NOTA:** A luz LED apaga-se automaticamente quando o aspirador não está a funcionar há mais de 10 minutos.

**NOTA:** O aspirador desliga-se automaticamente e a luz LED pisca quando o aspirador aquece demasiado devido a fluxo reduzido de entrada de ar dentro da máquina provocado por um entupimento da mangueira, do tubo, do filtro ou por outra razão.

## Faixa da mangueira

A faixa da mangueira pode ser utilizada para segurar a mangueira ou o bocal livre.

Para fixar a mangueira ao corpo do aspirador, passe a faixa da mangueira através da ranhura no corpo. Pode prender a faixa da mangueira em qualquer um dos lados.

► Fig.10: 1. Faixa da mangueira 2. Ranhura 3. Mangueira

Para fixar o bocal livre no cinto inferior, passe a faixa da mangueira através da laçada no cinto inferior.

► Fig.11: 1. Faixa da mangueira 2. Bocal livre

## Gancho da mangueira

Quando suspender a operação, o gancho no conjunto de tubo curvo pode ser utilizado para pendurar o tubo no cinto inferior.

► Fig.12

## MONTAGEM

**PRECAUÇÃO:** Certifique-se sempre de que a ferramenta está desligada e a bateria retirada antes de executar qualquer trabalho na ferramenta.

## Montar a mangueira

Insira a bainha da mangueira dentro do corpo do aspirador e gire-a para a direita.

► Fig.13: 1. Bainha da mangueira 2. Corpo do aspirador

## Montar o bocal e o tubo

### Acessório opcional

**NOTA:** O tipo de bocal e tubo incluídos no produto varia em função do país. Em alguns países, o bocal e o tubo não estão incluídos.

1. Rode e insira o bocal no tubo extensor.

► Fig.14: 1. Tubo extensor 2. Bocal livre 3. Bocal em forma de T 4. Bocal em forma de T (estreito)

**NOTA:** O bocal pode ser ligado firmemente ao tubo extensor, rodando-o enquanto é inserido.

**NOTA:** Para o modelo com mangueira de  $\varnothing 38$  mm e bainha frontal 38, prenda o bocal fornecido no tubo curvo de alumínio/tubo reto de alumínio.

2. Siga os procedimentos seguintes em função do tipo de tubo extensor:

**NOTA:** O tubo extensor do tipo correção e o tubo extensor do tipo anel não são compatíveis entre si. Se pretender mudar o tubo extensor do tipo correção para o tubo extensor do tipo anel ou vice-versa, mude também o conjunto de tubo curvo.

**NOTA:** O bocal livre pode ser ligado diretamente ao conjunto de tubo curvo.

### Para o tubo extensor do tipo correção

Coloque o corpo do aspirador aos ombros e, em seguida, insira o tubo extensor no conjunto de tubo curvo até encaixar. Para desligá-lo, extraia o tubo extensor ao pressionar o botão.

► Fig.15: 1. Conjunto de tubo curvo 2. Botão 3. Tubo extensor do tipo correção 4. Bocal livre

O comprimento do tubo pode ser ajustado.

Ajuste o comprimento do tubo ao pressionar o botão deslizante. O comprimento é bloqueado ao soltar o botão deslizante.

► Fig.16: 1. Botão deslizante

### Para o tubo extensor do tipo anel

Coloque o corpo do aspirador aos ombros e, em seguida, rode e insira o tubo extensor no conjunto de tubo curvo. Para desligá-lo, rode e extraia-o.

► **Fig.17:** 1. Conjunto de tubo curvo 2. Tubo extensor do tipo anel 3. Bocal livre

O comprimento do tubo pode ser ajustado.

Solte o anel no tubo e ajuste o comprimento do tubo. Aperte o anel ao comprimento pretendido.

► **Fig.18:** 1. Anel

### Para o tubo curvo de alumínio/tubo reto de alumínio

(Apenas para o modelo com mangueira de  $\varnothing 38$  mm e bainha frontal 38)



Coloque o corpo do aspirador aos ombros e, em seguida, rode e insira o tubo na bainha frontal. Para desligá-lo, rode e extraia-o.



► **Fig.19:** 1. Bainha frontal 38 2. Tubo curvo de alumínio 3. Tubo reto de alumínio 4. Bocal

## Ligar a ferramenta

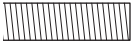
**NOTA:** Se o conjunto de tubo curvo estiver preso à mangueira, remova-o previamente.

Para ligar uma ferramenta ao aspirador, é necessária a mangueira relevante e/ou peças adicionais. Dependendo do modelo do aspirador, tem de substituir a mangueira e/ou preparar peças adicionais. Consulte a tabela seguinte para obter informações.

Diâmetro da mangueira fornecida	Tipo de extremidade da mangueira	Ação
$\varnothing 28$ mm	 sem peça	Prenda a bainha frontal.
	 com peça de encaixe	Substitua a extremidade da mangueira (peça de encaixe) pela bainha frontal. A extremidade da mangueira pode ser removida, rodando-a para a esquerda.
$\varnothing 32$ mm	 com peça de encaixe	Substitua a mangueira pela mangueira para extração de poeira ( $\varnothing 28$ mm, com bainha frontal).

Diâmetro da mangueira fornecida	Tipo de extremidade da mangueira	Ação
$\varnothing 38$ mm	 com peça de encaixe	Substitua a mangueira pela mangueira para extração de poeira ( $\varnothing 28$ mm, com bainha frontal).
	 com bainha frontal 38	Prenda a junta 22-38 ou a bainha frontal 24.

**NOTA:** Utilize sempre uma bainha frontal adequada. Quando utilizar a bainha frontal 24, prenda-a na bainha frontal 22 que está ligada à mangueira.

► **Fig.20:** 1. Bainha frontal 22 2. Bainha frontal 24

## Quando utilizar a mangueira de extração de poeiras de $\varnothing 28$ mm

1. Prenda a bainha frontal na mangueira para extração de poeiras.

Quando ligar a bainha frontal, certifique-se de que esta está bem aparafusada na mangueira.

2. Ligue a bainha frontal à saída de extração da ferramenta.

► **Fig.21:** 1. Bainha frontal 2. Saída de extração 3. Mangueira

A bainha frontal pode ser removida ao rodá-la para a esquerda enquanto segura na mangueira.

## Quando utilizar a mangueira de $\varnothing 38$ mm com bainha frontal 38

1. Rode e insira a junta ou a bainha frontal na peça de entrada da mangueira, dependendo da ferramenta que vai ligar.

2. Ligue a bainha frontal à saída de extração da ferramenta.

► **Fig.22:** 1. Junta 2. Bainha frontal 3. Saída de extração 4. Mangueira

Para remover a junta e a bainha frontal, siga os procedimentos de instalação pela ordem inversa.

## Ligar o conjunto de tubo curvo

### Acessório opcional

**NOTA:** Não necessita de realizar este procedimento se o seu modelo for fornecido com o conjunto de tubo curvo preso à mangueira.

**NOTA:** Existem dois tipos de conjunto de tubo curvo; para o tubo extensor do tipo corrediço e para o tubo extensor do tipo anel. Se preparar o conjunto de tubo curvo, escolha um para o tipo de tubo extensor que desejar.

O conjunto de tubo curvo é utilizado para ligar o tubo extensor ou o bocal para aspiração a este produto. Se pretender utilizar este produto como aspirador, prenda o conjunto de tubo curvo na mangueira.

Para prender, desaparafuse a bainha frontal da mangueira e aperte a manga do conjunto de tubo curvo à mangueira.

Para remover, solte a manga do conjunto de tubo curvo da mangueira.

► **Fig.23:** 1. Mangueira 2. Conjunto de tubo curvo 3. Manga

## Instalar o saco do filtro/saco para pó

### Acessório opcional

**⚠PRECAUÇÃO:** Não utilize um saco do filtro danificado. Utilize sempre o aspirador com o saco do filtro adequadamente instalado. Caso contrário, o pó ou as partículas aspiradas podem sair do aspirador e provocar doença respiratória ao operador.

**OBSERVAÇÃO:** Quando o saco do filtro está cheio, substitua por um novo. Quando o saco para pó está cheio, esvazie-o. A utilização contínua com o saco do filtro/saco para pó cheio resulta em potência de sucção reduzida.

1. Desbloqueie o trinco levantando a parte do fundo. Empurre a área ranhurada para levantar a parte de fixação dianteira. Puxe o trinco para abrir a tampa.

► **Fig.24:** 1. Gancho 2. Tampa

2. Insira o saco do filtro dentro da fenda na parte superior do espaço, como ilustrado.

► **Fig.25:** 1. Fenda 2. Saco do filtro

Quando utilizar o saco para pó, insira a aba do saco para pó dentro da fenda.

► **Fig.26:** 1. Fenda 2. Aba 3. Saco para pó

3. Alinhe o orifício do saco do filtro com a bainha da mangueira e empurre a parte de cartão até ao fim. Certifique-se de que o anel de borracha no saco do filtro passa sobre a borda na bainha da mangueira.

► **Fig.27:** 1. Anel de borracha no saco do filtro 2. Borda na bainha da mangueira 3. Parte de cartão do saco do filtro 4. Bainha da mangueira

## OPERAÇÃO

**⚠AVISO:** Os operadores devem receber instruções adequadas sobre a utilização do aspirador.

**⚠AVISO:** Este aspirador não é adequado para aspirar poeiras perigosas.

**⚠PRECAUÇÃO:** Este aspirador serve apenas para utilização a seco.



**⚠PRECAUÇÃO:** Este aspirador serve apenas para utilização em interiores.

**⚠PRECAUÇÃO:** Insira sempre a bateria por completo até bloquear no lugar com um clique. Se conseguir ver o indicador vermelho no lado superior do botão, é porque não está bloqueada completamente. Introduza-a totalmente até o indicador vermelho não puder ser visto. Se isso não acontecer, a bateria pode cair acidentalmente da ferramenta, causando-lhe ferimentos a si ou alguém perto de si.

**⚠PRECAUÇÃO:** Durante a operação, esteja ciente do aspirador nas suas costas. Pode perder o equilíbrio se o corpo do aspirador bater contra uma parede ou a mangueira ficar presa num obstáculo.

1. Coloque o corpo do aspirador aos ombros e aperte os cintos superior e inferior. Ajuste o aperto conforme necessário.

► **Fig.28**

2. Prima o botão  para começar a aspirar. Se pretender mudar a potência de sucção, prima o botão  até selecionar a potência de sucção desejada. Prima o botão  para parar.

► **Fig.29**

Durante a operação, enganche a caixa de interruptores no anel D ou no cinto inferior. O gancho pode ser inclinado para iluminar para a frente quando enganchado no cinto inferior.

► **Fig.30:** 1. Anel D 2. Cinto inferior

**NOTA:** O aspirador desliga-se automaticamente e a luz LED pisca quando o aspirador aquece demasiado devido a fluxo reduzido de entrada de ar dentro da máquina provocado por um entupimento da mangueira, do tubo, do filtro ou por outra razão. Neste caso, remova a causa do problema e arrefeça o aspirador antes de voltar a pô-lo a trabalhar.

3. Substitua o saco do filtro quando ficar cheio. Abra a tampa e retire o saco do filtro. Puxe a tira na parte lateral da abertura para fechar o saco do filtro e eliminá-lo inteiro.

► **Fig.31:** 1. Tira

Quando utilizar um saco para pó, retire o saco para pó e elimine o pó libertando o trinco.

► **Fig.32:** 1. Trinco

**OBSERVAÇÃO:** Verifique periodicamente o saco do filtro para ver se está cheio. A utilização contínua com o saco do filtro cheio resulta em potência de sucção reduzida.

**OBSERVAÇÃO:** Não utilize um saco do filtro usado. O saco do filtro foi concebido para uma única utilização. A utilização repetitiva do saco do filtro pode causar o entupimento do filtro e resultar em danos no aspirador. Se pretender usar o saco repetidamente, utilize um saco para pó.

## MANUTENÇÃO

**⚠️ PRECAUÇÃO:** Certifique-se sempre de que a ferramenta se encontra desligada e de que a bateria foi retirada antes de executar qualquer inspeção ou manutenção.

**OBSERVAÇÃO:** Nunca utilize gasolina, benzina, diluente, álcool ou produtos semelhantes. Pode ocorrer a descoloração, deformação ou rachaduras.

Para manter a SEGURANÇA e a FIABILIDADE do produto, as reparações e qualquer outra manutenção ou ajuste devem ser levados a cabo pelos centros de assistência Makita autorizados ou pelos centros de assistência de fábrica, utilizando sempre peças de substituição Makita.

## Limpar o filtro HEPA

**⚠️ PRECAUÇÃO:** Não utilize o aspirador sem um filtro nem continue a utilizar um filtro sujo ou danificado. O pó ou as partículas aspiradas podem sair do aspirador e provocar doença respiratória ao operador.

**OBSERVAÇÃO:** Para manter a potência de sucção ideal e um escape limpo, limpe o filtro periodicamente. Se não obtiver a potência de sucção suficiente, mesmo depois da limpeza, substitua o filtro por um novo.

**OBSERVAÇÃO:** Para evitar que o filtro fique danificado, não utilize as ferramentas seguintes e itens semelhantes para limpá-lo:

- Soprador de ar
- Lavadora de alta pressão
- Ferramentas fabricadas com materiais rijos, tais como uma escova metálica

1. Abra a tampa e retire o saco do filtro. Solte o gancho no filtro e retire-o do corpo do aspirador.  
▶ Fig.33
2. Bata o filtro para sacudir o pó. O filtro pode ser lavado com água. Lave o filtro para remover o pó e as partículas a cada 1 ou 2 meses. Depois disso, seque o filtro completamente num local bem ventilado e à sombra para evitar cheiros desagradáveis ou falhas de funcionamento.
3. Para instalar o filtro, insira o lado sem a dobra dentro do suporte, depois empurre o filtro para baixo até a dobra ficar presa pela nervura.  
▶ Fig.34: 1. Suporte 2. Filtro HEPA 3. Nervura 4. Dobra

## Limpar o saco para o pó

Limpe com regularidade o saco para o pó com sabão e água. Vire o saco para o pó do avesso e retire o pó que está colado. Lave ligeiramente à mão e passe bem por água. Seque completamente antes de instalar no aspirador.  
▶ Fig.35

**OBSERVAÇÃO:** Os sacos para o pó molhados reduzem o desempenho de aspiração, bem como a vida do motor.

## Eliminar o entupimento

Quando eliminar o entupimento, remova a mangueira ou o tubo extensor ou o conjunto de tubo curvo para verificar o interior.

### Remover/prender o conjunto de tubo curvo de encaixe

Para remover, puxe o conjunto de tubo curvo enquanto pressiona ambas as abas na extremidade da mangueira.

Para prender, insira a extremidade da mangueira no conjunto de tubo curvo. Certifique-se de que as abas na extremidade da mangueira encaixam nos orifícios no conjunto de tubo curvo.

- ▶ Fig.36: 1. Extremidade da mangueira 2. Aba 3. Orifício 4. Conjunto de tubo curvo

### Remover/prender o conjunto de tubo curvo de aparafusar

Para remover, solte a manga do conjunto de tubo curvo da mangueira.

Para prender, aperte a manga do conjunto de tubo curvo à mangueira.

- ▶ Fig.37: 1. Mangueira 2. Conjunto de tubo curvo 3. Manga

## ACESSÓRIOS OPCIONAIS

**⚠️ PRECAUÇÃO:** Estes acessórios ou peças são recomendados para utilização com a ferramenta Makita especificada neste manual. A utilização de outros acessórios ou peças pode ser perigosa para as pessoas. Utilize apenas acessórios ou peças para os fins indicados.

Se necessitar de informações adicionais relativas a estes acessórios, solicite-as ao seu centro de assistência Makita.

- Mangueira (para o tipo de aspirador)
- Mangueira (para o tipo de extração de pó)
- Tubo extensor
- Bocal livre
- Bocal em forma de T
- Bocal para assentos
- Bocal para cantos
- Escova para prateleiras
- Escova redonda
- Conjunto de tubo curvo
- Saco do filtro
- Saco para pó
- Bainha frontal
- Filtro HEPA
- Bateria e carregador genuínos da Makita

**NOTA:** Alguns itens da lista podem estar incluídos na embalagem da ferramenta como acessórios padrão. Eles podem variar de país para país.

## SPECIFIKATIONER

<b>Model:</b>		<b>DVC261</b>
Kapacitet	Filterpose	2,0 L
	Støvpose	1,5 L
Maksimalt luftvolumen	Med slange ø28 mm x 1,0 m	2,0 m <sup>3</sup> /min
	Med slange ø32 mm x 1,0 m	2,2 m <sup>3</sup> /min
	Med slange ø38 mm x 1,5 m	2,3 m <sup>3</sup> /min
Vakuum		110 hPa
Dimensioner (L x B x H) (eksklusive skulderselen)		230 mm x 152 mm x 373 mm
Nominel spænding		DC 36 V
Nettovægt		3,8 - 4,5 kg

- På grund af vores kontinuerlige forsknings- og udviklingsprogrammer kan hosstående specifikationer blive ændret uden varsel.
- Specifikationer kan variere fra land til land.
- Vægten inkluderer akku(er), men ikke tilbehør. Vægten af den letteste og tungeste kombination af apparat og akku(er) er vist i tabellen.
- Længden af den medfølgende slange varierer afhængigt af landet.

## Anvendelig akku og oplader

Akku	BL1815N / BL1820 / BL1820B / BL1830 / BL1830B / BL1840 / BL1840B / BL1850 / BL1850B / BL1860B
Oplader	DC18RC / DC18RD / DC18RE / DC18SD / DC18SE / DC18SF

- Nogle af de akkuer og opladere, der er angivet ovenfor, er muligvis ikke tilgængelige, afhængigt af hvilket område du bor i.

**⚠ ADVARSEL: Brug kun de akkuer og opladere, der er angivet ovenfor. Brug af andre akkuer og opladere kan medføre personskaade og/eller brand.**

## Symboler

Følgende viser de symboler, der anvendes til udstyret. Vær sikker på, at De forstår betydningen af symbolerne før brugen.



Læs betjeningsvejledningen.



Udvis særlig forsigtighed og opmærksomhed.



Kun for landene i EU  
Bortskaf ikke elektrisk udstyr eller batteripakken sammen med husholdningsaffald! I overensstemmelse med det europæiske direktiv om bortskaffelse af affald fra elektriske og elektroniske produkter samt batterier og akkuer, samt bortskaffelse af batterier og akkuer, og deres anvendelse i overensstemmelse med nationale love skal elektrisk udstyr samt batterier og batteripakke(r), der har nået udløbet af deres levetid, indsamles separat og returneres til en miljøvenlig genanvendelsesfacilitet.

## Tilsigtet anvendelse

Denne maskine er beregnet til opsugning af tørt støv. Maskinen er egnet til kommerciel brug, for eksempel i hoteller, skoler, hospitaler, fabrikker, butikker, kontorer og udlejningsvirksomheder.

## Lyd

Det typiske A-vægtede støjniveau bestemt i overensstemmelse med EN60335-2-69, EN60704-2-1: Lydtrykniveau ( $L_{pA}$ ): 70 dB (A) eller derunder  
Usikkerhed (K): 2,5 dB (A)

Støjniveauet under arbejdet kan overskride 80 dB (A).

**⚠ ADVARSEL: Bær høreværn.**

## Vibration

Vibrationens totalværdi (tre-aksial vektorsum) bestemt i overensstemmelse med EN60335-2-69:  
Arbejdstilstand: skæring af brædder  
Vibrationsemission ( $a_{h1}$ ): 2,5 m/s<sup>2</sup> eller mindre  
Usikkerhed (K): 1,5 m/s<sup>2</sup>

**BEMÆRK:** Den angivne vibrationsemissionsværdier blevet målt i overensstemmelse med standardtestmetoden og kan anvendes til at sammenligne et værktøj med et andet.

**BEMÆRK:** Den angivne vibrationsemissionsværdien kan også anvendes i en præliminær eksponeringsvurdering.

**⚠ ADVARSEL:** Vibrationsemissionen under den faktiske anvendelse af værktøjet kan være forskellig fra den erklærede emissionsværdi, afhængigt af den måde, hvorpå værktøjet anvendes.

**⚠ ADVARSEL:** Sørg for at identificere de sikkerhedsforskrifter til beskyttelse af operatøren, som er baseret på en vurdering af eksponering under de faktiske brugsforhold (med hensyntagen til alle dele i brugscyklussen, f.eks. de gange, hvor værktøjet er slukket, og når det kører i tomgang i tilgift til afbrydertiden).

## EU-overensstemmelseserklæring

### Kun for lande i Europa

EU-overensstemmelseserklæringen er inkluderet som Bilag A i denne brugsanvisning.

## SIKKERHEDSADVARSLER

### Sikkerhedsadvarsler for akku støvsuger

**⚠ ADVARSEL: VIGTIGT! LÆS OMHYGGE LIGT alle sikkerhedsadvarsler og alle instruktioner FØR BRUGEN.** Hvis advarslerne og instruktionerne ikke overholdes, kan det medføre elektrisk stød, brand og/eller alvorlig personskade.

1. Før brugen skal du sørge for, at denne støvsuger anvendes af personer, der er tilstrækkeligt oplært i brugen af støvsugeren.
2. Anvend ikke støvsugeren uden filteret. Udskift øjeblikkeligt et beskadiget filter.
3. Forsøg ikke at opsuge brændbare materialer, fyrværkeri, tændte cigaretter, varm aske, varme metalspån, skarpe genstande som f.eks. barberblade, nåle, glasskår eller lignende.
4. BRUG ALDRIG STØVSUGEREN I NÆRHEDEN AF BENZIN, GAS, MALING, LIM ELLER ANDRE STÆRKT EKSPLOSIONSFARLIGE STOFFER. Afbryderen udsender gnister, når der tændes eller slukkes. Det samme gør motorkommutatoren under brugen. Det kan medføre farlig eksplosion.
5. Støvsug aldrig giftstoffer, kræftfremkaldende stoffer, brændbare stoffer eller andre farlige materialer som f.eks. asbest, arsenik, barium, beryllium, bly, insektmidler eller andre sundhedsskadelige materialer.
6. Brug aldrig støvsugeren udenfor i regnvej.
7. Brug ikke i nærheden af varmekilder (komfurer og lignende).

8. Bloker ikke ventilationsåbningerne til afkøling. Disse ventilationsåbninger muliggør afkøling af motoren. Blokering skal undgås omhyggeligt, da motoren ellers vil brænde sammen på grund af manglende ventilation.
9. Oprethold til enhver tid korrekt fodfæste og balance.
10. Undlad at sammenfolde, rykke i eller træde på slangen.
11. Stop med det samme støvsugeren, hvis du bliver opmærksom på dårlig ydelse eller noget unormalt under brugen.
12. TAG AKKUERNE UD. Når maskinen ikke er i brug, før service, og når der skiftes tilbehør.
13. Rengør og servicer støvsugeren umiddelbart efter hver brug for at holde den i tiptop funktionstilstand.
14. **VEDLIGEHOLD STØVSUGEREN OMHYGGE LIGT.** Hold støvsugeren ren for at opnå bedre og sikrere ydelse. Følg instruktionerne for udskiftning af tilbehør. Hold håndtagene tørre, rene og fri for olie og fedt.
15. **KONTROLLER BESKADIGEDE DELE.** Før støvsugeren bruges igen, skal en beskyttelseskærm eller anden del, som er beskadiget, kontrolleres omhyggeligt for at fastslå, om den vil fungere korrekt og udføre sin tilsigtede funktion. Kontroller for justeringen af bevægelige dele, binding af bevægelige dele, brud på dele, montering og alle andre forhold, der kan påvirke funktionaliteten. En beskyttelseskærm eller anden del, der er beskadiget, skal repareres korrekt eller udskiftes af et autoriseret servicecenter, medmindre andet fremgår andetsteds i denne brugsanvisning. Få defekte afbrydere udskiftet hos et autoriseret servicecenter. Brug ikke støvsugeren, hvis afbryderen ikke kan tænde eller slukke for den.
16. **RESERVEDELE.** Brug kun identiske reservedele i forbindelse med service.
17. **OPBEVAR STØVSUGEREN, NÅR DEN IKKE BRUGES.** Når maskinen ikke er i brug, skal den opbevares indendørs.
18. Behandl din støvsuger godt. Hårdhændet behandling kan medføre, at selv den mest solidt byggede støvsuger går i stykker.
19. Forsøg ikke at rengøre udvendigt eller indvendigt med benzen, fortynder eller kemiske rengøringsmidler. Dette kan medføre revner og misfarvning.
20. Brug ikke støvsugeren i et aflukket lokale, hvor der afgives brændbare, eksplosive eller giftige dampe fra oliebaseret maling, malingsfortynder, benzin, visse mølmidler osv., eller på steder med brandfarligt støv.
21. Anvend ikke støvsugeren, hvis du er påvirket af narkotika eller alkohol.
22. Anvend som grundlæggende sikkerhedsregel beskyttelsesbriller eller sikkerhedsbriller med sideværn.
23. Brug en støvmaske i støvede arbejdsforhold.
24. Denne maskine er ikke beregnet til brug af personer, herunder børn, med reducerede fysiske, sensoriske eller mentale færdigheder eller manglende erfaring og viden.



25. Børn skal overvåges for at sikre, at de ikke leger med støvsugeren.
  26. Håndter aldrig akkuen og støvsugeren med våde hænder.
  27. Vær ekstremt forsigtig ved rengøring på trapper.
  28. Anvend ikke støvsugeren som taburet eller arbejdsbænk. Maskinen kan falde ned og forårsage personskade.
4. Hvis De har fået elektrolytvæske i øjnene, skal De straks skylle den ud med rent vand og derefter øjeblikkeligt søge lægehjælp. I modsat fald kan De miste synet.

#### Brug og vedligeholdelse af batteriet

1. Oplad kun med den oplader, som producenten angiver. En oplader, der passer til én type batteri, kan forårsage brand, hvis den anvendes med et andet batteri.
  2. Brug kun el-værktøjer sammen med de tilhørende batteripakker. Brug af andre batteripakker kan forårsage personskade og brand.
  3. Når batteripakker ikke anvendes, skal de holdes borte fra andre metalgenstande som papirclips, mønter, nøgler, søm, skruer og andre små metalgenstande, der kan skabe forbindelse mellem terminalerne. Hvis batteriets terminaler kortsluttes, kan det forårsage brand.
  4. I tilfælde af misbrug kan der sprøjte væske ud fra batteriet. Undgå kontakt. Skyl med vand, hvis De kommer i kontakt med væsken. Søg læge, hvis De får væske i øjet. Væske, der sprøjter ud fra batteriet, kan medføre irritation eller forbrændinger.
  5. Undlad at bruge en akku eller maskine, der er beskadiget eller ændret. Beskadigede eller ændrede batterier kan fungere uforudsigeligt og medføre brand, eksplosion eller risiko for personskade.
  6. Undlad at udsætte en akku eller maskine for brand eller høje temperaturer. Udsættelse for brand eller temperaturer på over 130 °C kan medføre eksplosion.
  7. Følg alle instruktioner vedrørende opladning, og undlad at oplade akkuen eller maskinen uden for det temperaturinterval, der er angivet i instruktionerne. Opladning, der udføres forkert eller ved temperaturer uden for det angivne temperaturinterval, kan beskadige batteriet og medføre øget risiko for brand.
5. Vær påpasselig med ikke at komme til at kortslutte akkuen:
    - (1) Rør ikke ved terminalerne med noget ledende materiale.
    - (2) Undgå at opbevare akkuen i en beholder sammen med andre genstande af metal, for eksempel søm, mønter og lignende.
    - (3) Udsæt ikke akkuen for vand eller regn. Kortslutning af akkuen kan forårsage en kraftig øgning af strømmen, overophedning, mulige forbrændinger og endog værktøjstop.
  6. Opbevar ikke værktøjet og akkuen på et sted, hvor temperaturen kan nå eller overstige 50 °C.
  7. Lad være med at brænde akkuen, selv ikke i tilfælde, hvor den har lidt alvorlig skade eller er fuldstændig udtjent. Akkuen kan eksplodere, hvis man forsøger at brænde den.
  8. Lad være med at brænde akkuen eller udsætte den for stød.
  9. Anvend ikke en beskadiget akku.
  10. De indbyggede litium-ion-batterier er underlagt lovkrav vedrørende farligt gods. Ved kommerciel transport, f.eks. af tredjeparts transportselskaber, skal særlige krav til forpakning og mærkning overholdes. Ved forberedelse af udstyret til forsendelse skal du kontakte en ekspert i farligt gods. Overhold også eventuel mere detaljeret national lovgivning. Tape eller tildæk åbne kontakter, og pak batteriet på en måde, så det ikke kan flytte sig rundt i pakningen.
  11. Følg de lokale love vedrørende bortskaffelsen af batterier.
  12. Brug kun batterierne med de produkter, som Makita specificerer. Hvis batterierne installeres i ikke-kompatible produkter, kan det medføre brand, kraftig varme, eksplosion eller udsivning af elektrolyt.

#### Service

1. Få udført service på el-værktøjet hos en autoriseret mekaniker, og brug kun tilsvarende reservedele. Derved vedligeholdes el-værktøjets sikkerhed.
2. Følg instruktionerne for smøring og udskiftning af tilbehør.
3. Hold håndtagene tørre, rene og fri for olie og fedtstoffer.

### Vigtige sikkerhedsinstruktioner for akkuen

1. Læs alle instruktioner og advarselmærkater på (1) akku-opladeren, (2) akkuen og (3) produktet, som anvender akku.
2. Lad være med at skille akkuen ad.
3. Hold straks op med anvendelsen, hvis brugstiden er blevet stærkt afkortet. Fortsæt anvendelse kan resultere i risiko for overophedning, forbrændinger og endog eksplosion.

## GEM DENNE BRUGSANVISNING.

**⚠FORSIGTIG:** Brug kun originale batterier fra Makita. Brug af uoriginale Makita-batterier, eller batterier som er blevet ændret, kan muligvis medføre brud på batteriet, hvilket kan forårsage brand, personskade eller beskadigelse. Det ugyldiggør også Makita-garantien for Makita-maskinen og opladeren.

## Tips til opnåelse af maksimal akku-levetid

1. Oplad akkuen, inden den er helt afladet. Stop altid værktøjet, og oplad akkuen, hvis De bemærker, at værktøjeffekten er aftagende.
2. Genoplad aldrig en fuldt opladet akku. Overopladning vil afkorte akkuens levetid.
3. Oplad akkuen ved stuetemperatur ved 10 °C - 40 °C. Lad altid en varm akku få tid til at køle af, inden den oplades.
4. Oplad akkuen, hvis De ikke skal bruge den i længere tid (mere end seks måneder).



## FUNKTIONSBESKRIVELSE

**⚠️FORSIGTIG:** Sørg altid for at maskinen er slukket, og at akkuen er taget ud, før der udføres justering eller kontrol af funktioner på maskinen.

### Isætning eller fjernelse af akkuen

**⚠️FORSIGTIG:** Sluk altid for værktøjet, før De monterer eller fjerner akkuen.

**⚠️FORSIGTIG:** Hold værktøjet og akkuen fast ved montering eller fjernelse af akkuen. Hvis De ikke holder værktøjet og akkuen fast, kan de glide ud af hænderne på Dem og forårsage beskadigelse af værktøjet og akkuen eller personskaade.

► **Fig.1:** 1. Rød indikator 2. Knap 3. Akku

Akkuen fjernes ved, at De trækker den ud af værktøjet, idet De skyder knappen på forsiden af akkuen i stilling.

Akkuen monteres ved, at De sætter tungen på akkuen ud for noten i kabinettet og lader den glide på plads. Sæt den hele vejen ind, så den låses på plads med et lille klik. Hvis den røde indikator på oversiden af knappen er synlig, betyder det, at den ikke er tilstrækkeligt låst.

**⚠️FORSIGTIG:** Monter altid akkuen helt, indtil den røde indikator ikke længere er synlig. Hvis dette ikke gøres, kan den falde ud af værktøjet ved et uheld, hvorved De selv eller personer i nærheden kan komme til skade.

**⚠️FORSIGTIG:** Brug ikke magt ved montering af akkuen. Hvis akkuen ikke glider på plads uden problemer, betyder det, at den ikke sættes i på korrekt vis.

### Beskyttelsessystem til værktøj/batteri

Værktøjet er forsynet med et beskyttelsessystem til værktøj/batteri. Dette system afbryder automatisk strømmen til motoren for at forlænge levetiden for værktøjet og batteriet. Værktøjet stopper automatisk under driften, hvis det eller batteriet kommer i en af følgende situationer. I nogle tilfælde lyser indikatorerne.

### Overbelastningsbeskyttelse

Når værktøjet betjenes på en måde, der får den til at bruge unormalt meget strøm, stopper værktøjet automatisk uden indikation. Sluk i så fald for værktøjet, og stop den anvendelse, der bevirkede, at værktøjet blev overbelastet. Tænd derefter for værktøjet for at starte igen.

### Beskyttelse mod overophedning

Hvis maskinen er overophedet, stopper maskinen automatisk. Lad maskinen køle ned, inden der igen tændes for maskinen.

### Beskyttelse mod afladning

Når batteriladningen bliver for lav, stopper værktøjet automatisk. Hvis produktet ikke fungerer, selvom kontakterne betjenes, skal De tage batterierne ud af værktøjet og lade batterierne op.

## Indikation af den resterende batteriladning

**Kun til akkuer med indikatoren**

► **Fig.2:** 1. Indikatorlamper 2. Kontrolknap

Tryk på kontrolknappen på akkuen for at få vist den resterende batteriladning. Indikatorlampen lyser i nogle sekunder.

Indikatorlamper			Resterende ladning
Tændt	Slukket	Blinker	
■ ■ ■ ■			75% til 100%
■ ■ ■ □			50% til 75%
■ ■ □ □			25% til 50%
■ □ □ □			0% til 25%
▣ □ □ □			Genoplad batteriet.
■ ■ □ □			Der er muligvis fejl i batteriet.
□ □ ■ ■			

**BEMÆRK:** Afhængigt af brugsforholdene og den omgivende temperatur kan indikationen afvige en smule fra den faktiske ladning.

## Placering af afbryderkasse

Afbryderkassen kan fastgøres på begge sider af det nederste bælte. Arranger ledningen, så afbryderkassen placeres på den ønskede side. Før ledningen gennem krogen som vist for at forhindre, at ledningen bliver beskadiget.

► **Fig.3:** 1. Krog 2. Ledning

## Justeringsbælter

Stramningen af skulderstropperne, det øverste og nederste bælte kan justeres. Før først dine arme gennem skulderstropperne, og stram derefter det nederste og øverste bælte. Træk i enden af stroppen som vist for at stramme. Træk enden af spændet opad for at løsne.

**Nederste bælte**

► **Fig.4:** 1. Strop 2. Spænde

**Skulderstropper**

► **Fig.5:** 1. Strop 2. Spænde

**Øverste bælte**

► **Fig.6:** 1. Strop 2. Spænde



## Bærekrog

Tag altid fat i bærekrogen ved håndtering af støvsugerkabinettet.

► **Fig.7:** 1. Bærekrog

## Afbryderbetjening

Du kan ændre sugestykken i tre trin: normal (1), høj (2) og maks. (3).



Tryk én gang på -knappen for at begynde at støvsuge. Hvis du vil ændre sugestykken, skal du trykke på knappen, mens støvsugeren kører. Sugestykken ændres i rækkefølgen normal (1), høj (2) og maks. (3). Tryk på -knappen for at stoppe støvsugeren.

► Fig.8

**BEMÆRK:** Når du starter støvsugeren igen, starter den med den samme sugestykke som den forrige indstilling.

## LED-lampe

LED-lampen er monteret i hovedet på afbryderkassen for at gøre brugen lettere på mørke steder.

Tryk på -knappen for at tænde for lampen. Tryk på -knappen igen for at slukke.

► Fig.9

**⚠FORSIGTIG:** Kig ikke ind i lyset, eller se ikke direkte ind i lyskilden. Ret aldrig lyset ind i andre personers øjne.

**BEMÆRK:** LED-lampen slukkes automatisk, hvis støvsugeren ikke betjenes i mere end 10 minutter.

**BEMÆRK:** Der slukkes automatisk for støvsugeren, og LED-lampen blinker, hvis støvsugeren bliver overophedet på grund af reduceret luftgennemstrømning til maskinen på grund af tilstoppet slange, rør, filter eller af andre årsager.

## Slangebånd

Slangebåndet kan bruges til at holde slangen eller det frie mundstykke.

Før slangebåndet gennem åbningen i støvsugerkabinettet for at fastgøre slangen til kabinettet. Du kan montere slangebåndet i begge sider.

► Fig.10: 1. Slangebånd 2. Åbning 3. Slange

Før slangebåndet gennem løkken på det nederste bælte for at holde det frie mundstykke på det nederste bælte.

► Fig.11: 1. Slangebånd 2. Frit mundstykke

## Slangekrog

Når du holder pause i brugen, kan krogen på den bøjede rørsamling bruges til at hænge røret på det nederste bælte.

► Fig.12

## SAMLING

**⚠FORSIGTIG:** Sørg altid for at maskinen er slukket, og at akkuen er taget ud, før der udføres noget arbejde på maskinen.

## Montering af slange

Sæt slangemanchetten ind i støvsugerkabinettet, og drej den i retningen med uret.

► Fig.13: 1. Slangemanchet 2. Støvsugerkabinet

## Montering af mundstykke og rør

### Ekstraudstyr

**BEMÆRK:** Typen af det mundstykke og rør, der følger med produktet, varierer afhængigt af landet. I nogle lande medfølger røret og mundstykket ikke.

1. Drej mundstykket, og sæt det på forlængerrøret.

► Fig.14: 1. Forlængerrør 2. Frit mundstykke  
3. T-formet mundstykke 4. T-formet mundstykke (small)

**BEMÆRK:** Når du drejer mundstykket, mens det indsættes, kan mundstykket monteres sikkert på forlængerrøret.

**BEMÆRK:** For modellen med ø38 mm-slange og forreste manchete skal du montere det medfølgende mundstykke på det bøjede aluminiumsrør/lige aluminiumsrør.

2. Følg nedenstående fremgangsmåde, afhængigt af forlængerrørets type:

**BEMÆRK:** Forlængerrøret af glidetyper og forlængerrøret af ringtypen er ikke kompatible med hinanden. Hvis du vil udskifte forlængerrøret af glidetyper med forlængerrøret af ringtypen eller vice versa, skal du også udskifte den bøjede rørsamling.

**BEMÆRK:** Det frie mundstykke kan monteres direkte på den bøjede rørsamling.

### For forlængerrør af glidetyper

Løft støvsugerkabinettet op på skuldrene, og indsæt forlængerrøret i den bøjede rørsamling, indtil det klikker på plads. For at afmontere det skal du trække forlængerrøret ud, idet du trykker på knappen.

► Fig.15: 1. Bøjet rørsamling 2. Knap 3. Forlængerrør af glidetyper 4. Frit mundstykke

Rørets længde kan tilpasses.

Tryk på glideknappen, og juster rørets længde.

Længden låses fast, når glideknappen slippes.

► Fig.16: 1. Glideknap

### For forlængerrør af ringtypen

Løft støvsugerkabinettet op på skuldrene, og drej og indsæt forlængerrøret i den bøjede rørsamling. For at frigøre skal du dreje det og trække det ud.

► Fig.17: 1. Bøjet rørsamling 2. Forlængerrør af ringtypen 3. Frit mundstykke

Rørets længde kan tilpasses.

Løsn ringen på røret, og juster rørets længde. Stram ringen til ved den ønskede længde.

► Fig.18: 1. Ring

**For det bøjede aluminiumsrør/lige aluminiumsrør**  
(Kun for modellen med ø38 mm slange og forreste manchete 38)



Løft støvsugerkabinettet op på skuldrene, og drej og indsæt røret i den forreste manchete. For at frigøre skal du dreje det og trække det ud.

► Fig.19: 1. Forreste manchete 38 2. Bøjet aluminiumsrør 3. Lige aluminiumsrør 4. Mundstykke

## Tilslutning af maskinen

**BEMÆRK:** Hvis den bøjede rørsamling er monteret på slangen, skal du fjerne den først.

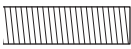
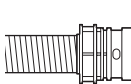
Hvis du vil slutte en maskine til støvsuger, skal du have den dedikerede slange og/eller ekstra dele. Afhængigt af støvsugermodellen skal du udskifte slangen og/eller forberede ekstra dele. Se følgende tabel vedrørende detaljer.

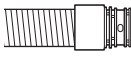
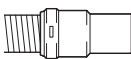
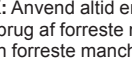
Diameter af medfølgende slange	Slangeendetype	Handling
ø28 mm	 uden del	Monter den forreste manchete.
	 med snap-on-del	Udskift slangeenden (snap-on-delen) med den forreste manchete. Slangeenden kan fjernes ved at dreje den i retningen mod uret.
ø32 mm	 med snap-on-del	Udskift slangen med den til støvudtrækning (ø28 mm, med forreste manchete).
	 med snap-on-del	Udskift slangen med den til støvudtrækning (ø28 mm, med forreste manchete).
ø38 mm	 med snap-on-del	Udskift slangen med den til støvudtrækning (ø28 mm, med forreste manchete).
	 med forreste manchete 38	Monter samlingen 22-38 eller den forreste manchete 24.

**BEMÆRK:** Anvend altid en passende forreste manchete. Ved brug af forreste manchete 24 monteres den på den forreste manchete 22, som er koblet på slangen.

► **Fig.20:** 1. Forreste manchete 22 2. Forreste manchete 24

## Ved brug af ø28 mm støvudtrækningslange

1. Monter den forreste manchete på slangen til støvudtrækning. Ved tilkobling af den forreste manchete skal det sikres, at den er skruet forsvarligt på slangen.
2. Kobl den forreste manchete på maskinens udtrækningsudgang.  
► **Fig.21:** 1. Forreste manchete 2. Udtrækningsudgang 3. Slange

Den forreste manchete kan afmonteres ved at dreje den i retningen mod uret, mens der holdes i slangen.

## Ved brug af ø38 mm slange med forreste manchete 38

1. Drej og indsæt samlingen eller den forreste manchete i indløbsdelen på slangen, afhængigt af den maskine, du vil tilslutte.
2. Kobl den forreste manchete på maskinens udtrækningsudgang.  
► **Fig.22:** 1. Samling 2. Forreste manchete 3. Udtrækningsudgang 4. Slange

Følg monteringsproceduren i omvendt rækkefølge for at fjerne samlingen og den forreste manchete.

## Påsætning af bøjet rørsamling

### Ekstraudstyr

**BEMÆRK:** Du behøver ikke at følge denne fremgangsmåde, hvis din model leveres med den bøjede rørsamling monteret på slangen.

**BEMÆRK:** Der findes to typer af bøjet rørsamling. Den ene er til forlængerrør af glidtypen, og den anden er til forlængerrør af ringtypen. Hvis du forbereder den bøjede rørsamling, skal du vælge typen til den ønskede type forlængerrør.

Den bøjede rørsamling bruges til at slutte forlængerrøret eller mundstykket til støvsugning til dette produkt. Hvis du vil bruge dette produkt som støvsuger, skal du montere den bøjede rørsamling på slangen.

Du monterer ved at skruer den forreste manchete af slangen og fastgøre muffen på den bøjede rørsamling på slangen. Du afmonterer ved at løsne muffen på den bøjede rørsamling fra slangen.

► **Fig.23:** 1. Slange 2. Bøjet rørsamling 3. Muffe

## Montering af filterpose/støvpose

### Ekstraudstyr

**⚠FORSIGTIG:** Anvend ikke en beskadiget filterpose. Anvend altid støvsugerens med filterposen monteret korrekt. Ellers kan opsuget støv eller partikler blive blæst ud af støvsugerens, hvilket kan medføre åndedrætslidelser hos operatøren.

**BEMÆRKNING:** Erstat filterposen med en ny, når den er fuld. Tøm støvposen, når den er fuld. Forsat brug med fuld filterpose/støvpose medfører reduceret sugestyrke.

1. Lås klinken op ved at løfte den nedefra. Skub det rillede område for at løfte den forreste klinkeside. Træk i klinken for at åbne låget.

► **Fig.24:** 1. Krog 2. Låg

2. Sæt filterposen ind i slidsen på den øverste side af rummet som vist.

► **Fig.25:** 1. Slids 2. Filterpose

Ved brug af støvposen skal du indsætte randen på støvposen i slidsen.

► **Fig.26:** 1. Slids 2. Rand 3. Støvpose

3. Juster hullet i filterposen i forhold til slangemanchetten, og skub papdelen mod enden. Sørg for, at gummiringen på filterposen løber over slangemanchettens rand.

► **Fig.27:** 1. Gummiring på filterposen 2. Rand på slangemanchetten 3. Papdel af filterposen 4. Slangemanchet

## ANVENDELSE

**⚠ ADVARSEL:** Operatører skal være tilstrækkeligt instrueret i brugen af støvsuger.

**⚠ ADVARSEL:** Denne støvsuger er ikke egnet til opugning af farligt støv.

**⚠ FORSIGTIG:** Denne støvsuger er kun til tørt brug.



**⚠ FORSIGTIG:** Denne støvsuger er kun til indendørs brug.

**⚠ FORSIGTIG:** Sæt altid akkuen helt ind, indtil den låses på plads. Hvis du kan se den røde indikator på den øverste side af knappen, er den ikke helt låst. Sæt den helt ind, indtil den røde indikator ikke kan ses. I modsat fald kan den ved et uheld falde ud af maskinen og medføre personskaade på dig eller personer i nærheden.

**⚠ FORSIGTIG:** Vær opmærksom på støvsugerens på din ryg under brugen. Du kan miste balancen, hvis støvsugerkabinettet støder mod en væg, eller slangen griber fast i en forhindring.

1. Løft støvsugerkabinettet op på skuldrene, og fastgør det øverste og nederste bælte. Juster stramningen efter behov.

► **Fig.28**

2. Tryk på -knappen for at begynde at støvsuge. Hvis du vil ændre sugestyrken, skal du trykke på -knappen, indtil den ønskede sugestyrke er valgt. Tryk på -knappen for at stoppe.

► **Fig.29**

Fastgør afbryderkassen på D-ringen eller det nederste bælte under brugen. Krogen kan vippe for at lyse fremad, når den er sat på det nederste bælte.

► **Fig.30:** 1. D-ring 2. Nederste bælte

**BEMÆRK:** Der slukkes automatisk for støvsugerens, og LED-lampen blinker, hvis støvsugerens bliver overophedet på grund af reduceret luftgennemstrømning til maskinen på grund af tilstoppet slange, rør, filter eller af andre årsager. Eliminer i så fald årsagen til problemet, og afkøl støvsugerens, før den genstartes.

3. Udskift filterposen, når den bliver fuld. Åbn låget, og tag filterposen ud. Træk i snoren på siden af åbningen for at lukke filterposen, og bortskaf hele filterposen.

► **Fig.31:** 1. Snor

Ved brug af en støvpose skal du tage støvposen ud og bortskaffe støvet ved at frigøre klinken.

► **Fig.32:** 1. Klink

**BEMÆRKNING:** Kontroller regelmæssigt, om filterposen er fuld. Fortsat brug med fuld filterpose medfører reduceret sugestyrke.

**BEMÆRKNING:** Anvend ikke en brugt filterpose. Filterposen er udviklet til brug en gang. Gentagen brug af filterpose kan medføre tilstopning af filteret og forårsage beskadigelse af støvsugerens. Hvis du vil bruge posen flere gange, skal du bruge en støvpose.

## VEDLIGEHOLDELSE

**⚠ FORSIGTIG:** Vær altid sikker på, at værktøjet er slukket, og at akkuen er taget ud, inden De begynder at udføre inspektion eller vedligeholdelse.

**BEMÆRKNING:** Anvend aldrig benzin, rensbenzin, fortynder, alkohol og lignende. Det kan medføre misfarvning, deformation eller revner.

For at opretholde produktets SIKKERHED og PÅLIDELIGHED må reparation, vedligeholdelse eller justering kun udføres af et autoriseret Makita servicecenter eller fabrikksservicecenter med anvendelse af Makita reservedele.

## Rengøring af HEPA-filteret

**⚠ FORSIGTIG:** Undlad at bruge støvsugerens uden et filter eller at fortsætte med at bruge et snavset eller beskadiget filter. Opsuget støv eller partikler kan blive blæst ud af støvsugerens, hvilket kan medføre åndedrætslidelser hos operatøren.

**BEMÆRKNING:** Rengør filteret regelmæssigt for at opretholde optimal sugestyrke og ren udblæsning. Udskift filteret med et nyt, hvis der ikke kan opnås tilstrækkelig sugestyrke selv efter rengøring.

**BEMÆRKNING:** Undlad at bruge følgende værktøjer og lignende genstande til rengøring for at undgå beskadigelse af filteret:

- Støvblæser
- Højtryksrensner
- Værktøjer, der er fremstillet af hårde materialer, f.eks. en metalbørste

1. Åbn låget, og tag filterposen ud. Frigør krogen på filteret, og tag det ud fra støvsugerkabinettet.

► Fig.33

2. Bank støvet af filteret. Filteret kan vaskes med vand. Skyl støv og partikler bort fra filteret hver eller hver 2. måned. Lad derefter filteret tørre helt på et skyggefuldt og velventileret sted for at undgå ubehagelige lugte eller fejlfunktioner.

3. For at installere filteret skal du sætte siden uden flappen ind i holderen og derefter trykke ned på filteret, indtil flappen holdes fast af ribben.

► Fig.34: 1. Holder 2. HEPA-filter 3. Ribbe 4. Flap

## Rengøring af støvposen

Rengør regelmæssigt støvposen med sæbe og vand. Vend indersiden ud på støvposen, og fjern klæbrigt støv. Vask den let i hånden, og rens grundigt med vand. Tør den helt, før den sættes i støvsugeren.

► Fig.35

**BEMÆRKNING:** En våd støvpose reducerer støvsugerens ydelse og motorens levetid.

## Fjernelse af tilstopning

Ved fjernelse af tilstopning skal du afmontere slangen eller forlængerrøret eller den bøjeede rørsamling for at se indeni.

### Afmontering/montering af den bøjeede rørsamling af snap-on-typen

For at afmontere skal du trække i den bøjeede rørsamling, mens der trykkes på begge tapperne i slangeenden.

For at montere skal du sætte slangeenden ind i den bøjeede rørsamling. Sørg for, at tapperne på slangeenden griber ind i hullerne på den bøjeede rørsamling.

► Fig.36: 1. Slangeende 2. Tap 3. Hul 4. Bøjet rørsamling

### Afmontering/montering af den bøjeede rørsamling af skruetypen

Du afmonterer ved at løsne muffen på den bøjeede rørsamling fra slangen.

Du monterer ved at fastgøre muffen på den bøjeede rørsamling på slangen.

► Fig.37: 1. Slange 2. Bøjet rørsamling 3. Muffe

## EKSTRAUDSTYR

**⚠FORSIGTIG:** Det følgende tilbehør og ekstraudstyr er anbefalet til brug med Deres Makita maskine, der er beskrevet i denne brugsanvisning. Anvendelse af andet tilbehør eller ekstraudstyr kan udgøre en risiko for personskade. Anvend kun tilbehør og ekstraudstyr til det beskrevne formål.

Hvis De behøver hjælp ved valg af tilbehør eller ønsker yderligere informationer, bedes De kontakte Deres lokale Makita servicecenter.

- Slange (til støvsugertype)
- Slange (til støvudtrækningstype)
- Forlængerrør
- Frit mundstykke
- T-formet mundstykke
- Møbelmundstykke
- Hjørnemundstykke
- Børste til hylder
- Rund børste
- Bøjet rørsamling
- Filterpose
- Støvpose
- Forreste manchete
- HEPA-filter
- Original Makita-akku og oplader

**BEMÆRK:** Nogle ting på denne liste kan være inkluderet i værktøjspakken som standardtilbehør. Det kan være forskellige fra land til land.

## ΠΡΟΔΙΑΓΡΑΦΕΣ

Μοντέλο:		DVC261
Χωρητικότητα	Σακούλα φίλτρου	2,0 L
	Σακούλα σκόνης	1,5 L
Μέγιστος όγκος αέρα	Με εύκαμπτο σωλήνα $\varnothing 28$ mm x 1,0 m	2,0 m <sup>3</sup> /min
	Με εύκαμπτο σωλήνα $\varnothing 32$ mm x 1,0 m	2,2 m <sup>3</sup> /min
	Με εύκαμπτο σωλήνα $\varnothing 38$ mm x 1,5 m	2,3 m <sup>3</sup> /min
Υποπίεση		110 hPa
Διαστάσεις (Μ x Π x Υ) (εκτός της εξάρτησης)		230 mm x 152 mm x 373 mm
Ονομαστική τάση		D.C. 36 V
Καθαρό βάρος		3,8 - 4,5 kg

- Λόγω του συνεχιζόμενου προγράμματος έρευνας και ανάπτυξης, οι προδιαγραφές αυτές υπόκεινται σε αλλαγές χωρίς προειδοποίηση.
- Οι προδιαγραφές μπορεί να διαφέρουν ανάλογα με τη χώρα.
- Το βάρος δεν περιλαμβάνει εξαρτήματα αλλά την(ις) κασέτα(ες) μπαταριών. Το μικρότερο και μεγαλύτερο βάρος των συνδυασμών της συσκευής και της(ων) κασέτας(ών) μπαταριών απεικονίζονται στον πίνακα.
- Το μήκος του παρεχόμενου εύκαμπτου σωλήνα διαφέρει ανάλογα με τη χώρα.

## Ισχύουσα κασέτα μπαταριών και φορτιστής

Κασέτα μπαταρίας	BL1815N / BL1820 / BL1820B / BL1830 / BL1830B / BL1840 / BL1840B / BL1850 / BL1850B / BL1860B
Φορτιστής	DC18RC / DC18RD / DC18RE / DC18SD / DC18SE / DC18SF

- Ορισμένες από τις κασέτες και τους φορτιστές μπαταριών που αναγράφονται παραπάνω ίσως να μην είναι διαθέσιμοι, ανάλογα με την τοποθεσία κατοικίας σας.

**⚠ ΠΡΟΕΙΔΟΠΟΙΗΣΗ:** Να χρησιμοποιείτε μόνο τις κασέτες μπαταριών και τους φορτιστές που παρατίθενται ανωτέρω. Η χρήση οποιασδήποτε άλλης κασέτας μπαταριών ή φορτιστή μπορεί να προκαλέσει τραυματισμό ή/και πυρκαγιά.

## Σύμβολα

Παρακάτω παρουσιάζονται τα σύμβολα που χρησιμοποιούνται για τον εξοπλισμό. Βεβαιωθείτε ότι κατανοείτε τη σημασία τους πριν από τη χρήση.



Διαβάστε το εγχειρίδιο οδηγιών.



Απαιτούνται ιδιαίτερη φροντίδα και προσοχή.



Μόνο για τις χώρες της ΕΕ  
Μην απορρίπτετε ηλεκτρικό εξοπλισμό ή την μπαταρία μαζί με τα οικιακά απορρίμματα! Σύμφωνα με τις Ευρωπαϊκές Οδηγίες για τον απόβλητο ηλεκτρικό και ηλεκτρονικό εξοπλισμό και τις μπαταρίες και συσσωρευτές και τις απόβλητες μπαταρίες και συσσωρευτές και την ενσωμάτωση τους σύμφωνα με την εθνική νομοθεσία, ο ηλεκτρικός εξοπλισμός και η μπαταρία και τα πακέτα μπαταριών που έχουν φτάσει το τέλος ζωής τους πρέπει να συλλέγονται ξεχωριστά και να επιστρέφονται σε εγκαταστάσεις περιβαλλοντικά συμβατής ανακύκλωσης.

## Προοριζόμενη χρήση

Το εργαλείο προορίζεται για τη συλλογή ξηρής σκόνης. Το εργαλείο είναι κατάλληλο για εμπορική χρήση, για παράδειγμα, σε ξενοδοχεία, σχολεία, νοσοκομεία, εργοστάσια, καταστήματα, γραφεία και επιχειρήσεις ενοικίασης.

## Θόρυβος

Το τυπικό Α επίπεδο καταμετρημένου θορύβου καθορίζεται σύμφωνα με το EN60335-2-69, EN60704-2-1: Στάθμη ηχητικής πίεσης ( $L_{pA}$ ): 70 dB (A) ή λιγότερο Αβεβαιότητα (K): 2,5 dB (A)

Η ένταση θορύβου υπό συνθήκες εργασίας μπορεί να υπερβεί τα 80 dB (A).

**⚠ ΠΡΟΕΙΔΟΠΟΙΗΣΗ:** Να φοράτε ωτοασπίδες.

## Κραδασμός

Η ολική τιμή δόνησης (άθροισμα τρι-αξονικού διανύσματος) καθορίζεται σύμφωνα με το EN60335-2-69: Είδος εργασίας: κοπή σανίδων Εκπομπή δόνησης ( $a_{h}$ ): 2,5 m/s<sup>2</sup> ή λιγότερο Αβεβαιότητα (K): 1,5 m/s<sup>2</sup>

**ΠΑΡΑΤΗΡΗΣΗ:** Η δηλωμένη τιμή εκπομπής κραδασμών έχει μετρηθεί σύμφωνα με την πρότυπη μέθοδο δοκιμής και μπορεί να χρησιμοποιηθεί για τη σύγκριση ενός εργαλείου με άλλο.

**ΠΑΡΑΤΗΡΗΣΗ:** Η δηλωμένη τιμή εκπομπής κραδασμών μπορεί να χρησιμοποιηθεί και στην προκαταρκτική αξιολόγηση έκθεσης.

**▲ΠΡΟΕΙΔΟΠΟΙΗΣΗ:** Η εκπομπή κραδασμών κατά τη χρήση του ηλεκτρικού εργαλείου σε πραγματικές συνθήκες μπορεί να διαφέρει από τη δηλωμένη τιμή εκπομπής ανάλογα με τον τρόπο χρήσης του εργαλείου.

**▲ΠΡΟΕΙΔΟΠΟΙΗΣΗ:** Φροντίστε να λάβετε τα κατάλληλα μέτρα προστασίας του χειριστή βάσει ενός υπολογισμού της έκθεσης σε πραγματικές συνθήκες χρήσης (λαμβάνοντας υπόψη όλες τις συνιστώσες του κύκλου λειτουργίας όπως τους χρόνους που το εργαλείο είναι εκτός λειτουργίας και όταν βρίσκεται σε αδρανή λειτουργία πέραν του χρόνου ενεργοποίησης).

## Δήλωση συμμόρφωσης ΕΚ

### *Μόνο για χώρες της Ευρώπης*

Η δήλωση συμμόρφωσης ΕΚ περιλαμβάνεται ως Παράρτημα Α στο παρόν εγχειρίδιο οδηγιών.

## ΠΡΟΕΙΔΟΠΟΙΗΣΕΙΣ ΑΣΦΑΛΕΙΑΣ

### Προειδοποιήσεις ασφάλειας για τη φορητή μηχανή αναρρόφησης

**▲ΠΡΟΕΙΔΟΠΟΙΗΣΗ: ΣΗΜΑΝΤΙΚΟ! ΔΙΑΒΑΣΤΕ ΠΡΟΣΕΚΤΙΚΑ** όλες τις προειδοποιήσεις για την ασφάλεια και όλες τις οδηγίες ΠΡΙΝ ΑΠΟ ΤΗ ΧΡΗΣΗ. Η μη τήρηση των προειδοποιήσεων και οδηγιών μπορεί να καταλήξει σε ηλεκτροπληξία, πυρκαγιά ή/και σοβαρό τραυματισμό.

1. Πριν από τη χρήση, βεβαιωθείτε ότι αυτή η μηχανή θα χρησιμοποιηθεί από άτομα στα οποία έχουν δοθεί επαρκείς οδηγίες για τη χρήση αυτής της μηχανής.
2. Μη χρησιμοποιείτε τη μηχανή χωρίς το φίλτρο. Αντικαταστήστε αμέσως ένα φίλτρο που έχει υποστεί ζημιά.
3. Μην επιχειρήσετε να συλλέξετε εύφλεκτα υλικά, πυροτεχνήματα, αναμμένα τσιγάρα, καυτές στάχτες, ζεστά μεταλλικά θραύσματα, αιχμηρά αντικείμενα όπως ξυραφάκια, βελόνες, σπασμένο γυαλί ή παρόμοια αντικείμενα.
4. **ΜΗ ΧΡΗΣΙΜΟΠΟΙΕΙΤΕ ΠΟΤΕ ΤΗ ΜΗΧΑΝΗ ΚΟΝΤΑ ΣΕ ΒΕΝΖΙΝΗ, ΑΕΡΙΑ, ΜΠΟΓΙΑ, ΚΟΛΕΣ Ή ΑΛΛΕΣ ΥΨΗΛΑ ΕΚΦΡΗΚΤΙΚΕΣ ΟΥΣΙΕΣ.** Ο διακόπτης παράγει σπινθήρες όταν ενεργοποιείται και απενεργοποιείται. Το ίδιο και ο μετατροπέας μοτέρ κατά τη διάρκεια της λειτουργίας. Μπορεί να προκύψει επικίνδυνη έκρηξη.
5. Μην αναρροφάτε ποτέ τοξικά, καρκινογόνα, καύσιμα ή άλλα επικίνδυνα υλικά, όπως αμίαντο, αρσενικό, βάριο, βηρύλλιο, μόλυβδο, εντομοκτόνα ή άλλα υλικά που αποτελούν κίνδυνο για την υγεία.
6. Μη χρησιμοποιείτε ποτέ τη μηχανή σε εξωτερικό χώρο στη βροχή.
7. Μη χρησιμοποιείτε κοντά σε πηγές θερμότητας (φούρνοι, κτλ.).
8. Μη φράσσετε τα ανοίγματα ψύξης. Αυτά τα ανοίγματα επιτρέπουν την ψύξη του μοτέρ. Θα πρέπει να αποφευχθεί προσεκτικά το φράξιμο, διαφορετικά το μοτέρ θα καεί λόγω έλλειψης αερισμού.
9. Να στέκεστε πάντα σταθερά και ισορροπημένα.
10. Μη διπλώνετε, μην τραβάτε και μην πατάτε τον εύκαμπτο σωλήνα.
11. Διακόψτε αμέσως τη λειτουργία της μηχανής αν παρατηρήσετε ανεπαρκή απόδοση ή οτιδήποτε ασυνήθιστο κατά τη λειτουργία.
12. **ΑΠΟΣΥΝΔΕΣΤΕ ΤΙΣ ΜΠΑΤΑΡΙΕΣ.** Όταν δεν χρησιμοποιείται, πριν από το σέρβις και όταν αλλάζετε αξεσουάρ.
13. Καθαρίστε και εκτελέστε σέρβις στη μηχανή αμέσως μετά από κάθε χρήση για να διατηρείται σε άριστη λειτουργική κατάσταση.
14. **ΔΙΑΤΗΡΕΙΤΕ ΤΗ ΜΗΧΑΝΗ ΜΕ ΠΡΟΣΟΧΗ.** Να διατηρείτε τη μηχανή καθαρή για την καλύτερη και ασφαλέστερη απόδοση. Να ακολουθείτε τις οδηγίες για την αλλαγή των αξεσουάρ. Να διατηρείτε τις λαβές στεγνές, καθαρές, χωρίς λάδι και γράσο.
15. **ΝΑ ΕΛΕΓΧΤΕ ΤΑ ΜΕΡΗ ΜΕ ΖΗΜΙΑ.** Πριν από την περαιτέρω χρήση της μηχανής, θα πρέπει να ελέγχετε προσεκτικά τυχόν προστατευτικά εξαρτήματα ή άλλα εξάρτημα με ζημιά για να καθορίσετε αν θα λειτουργήσουν σωστά και αν θα πραγματοποιήσουν την προοριζόμενη λειτουργία τους. Ελέγξτε την ευθυγράμμιση των κινούμενων μερών, την ελεύθερη κίνηση των κινούμενων μερών, το τυχόν σπάσιμο εξαρτημάτων, τη στρέωση και οποιεσδήποτε άλλες συνθήκες που μπορεί να επηρεάσουν τη λειτουργία του εργαλείου. Ένα προστατευτικό ή άλλο εξάρτημα με ζημιά θα πρέπει να επισκευαστεί ή να αντικατασταθεί σωστά σε εξουσιοδοτημένο κέντρο σέρβις εκτός αν δηλώνεται διαφορετικά στο παρόν εγχειρίδιο οδηγιών. Οι ελαττωματικοί διακόπτες πρέπει να αντικαθίστανται σε εξουσιοδοτημένο κέντρο σέρβις. Μη χρησιμοποιείτε τη μηχανή αν ο διακόπτης δεν την ενεργοποιεί και δεν την απενεργοποιεί.
16. **ΑΝΤΑΛΛΑΚΤΙΚΑ.** Κατά το σέρβις, να χρησιμοποιείτε μόνο γνήσια ανταλλακτικά.
17. **ΝΑ ΑΠΟΘΗΚΕΥΕΤΕ ΤΗ ΜΗΧΑΝΗ ΟΤΑΝ ΔΕΝ ΤΗ ΧΡΗΣΙΜΟΠΟΙΕΙΤΕ.** Όταν δεν χρησιμοποιείται, η μηχανή θα πρέπει να αποθηκεύεται σε εξωτερικό χώρο.
18. Να προσέχετε τη μηχανή. Ο σκληρός χειρισμός μπορεί να προκαλέσει το σπάσιμο ακόμη και της πιο καλοκατασκευασμένης μηχανής.



19. Μην επιχειρήσετε να καθαρίσετε το εξωτερικό ή το εσωτερικό με βενζίνη, νέφτι ή καθαριστικές χημικές ουσίες. Μπορεί να προκαληθούν ρωγμές και αποχρωματισμός.
20. Μη χρησιμοποιείτε τη μηχανή σε κλειστό χώρο στον οποίο απελευθερώνονται εύφλεκτοι, εκρηκτικοί ή τοξικοί ατμοί από μπαγιές με βάση το λάδι, νέφτι, βενζίνη, μερικές ουσίες κατά της σκουριάς, κτλ., ή σε περιοχές όπου υπάρχει εύφλεκτη σκόνη.
21. Μη χρησιμοποιείτε τη μηχανή υπό την επήρεια ναρκωτικών ουσιών ή αλκοόλ.
22. Ως βασικός κανόνας ασφάλειας, να χρησιμοποιείτε γυαλιά ασφαλείας ή γυαλιά με πλαϊνά προστατευτικά.
23. Να χρησιμοποιείτε μάσκα κατά της σκόνης σε συνθήκες με πολλή σκόνη.
24. Το μηχανήμα αυτό δεν προορίζεται για χρήση από άτομα, συμπεριλαμβανομένων των παιδιών, με μειωμένες σωματικές, αισθητήριες ή διανοητικές ικανότητες, ή από άτομα που δεν έχουν πείρα και γνώσεις.
25. Τα παιδιά θα πρέπει να επιτηρούνται για να εξασφαλιστεί ότι δεν παίζουν με τη μηχανή.
26. Μη χειρίζεστε ποτέ τις μπαταρίες και τη μηχανή με βρεγμένα χέρια.
27. Να προσέχετε ιδιαίτερα όταν καθαρίζετε σκαλοπάτια.
28. Μη χρησιμοποιείτε τη μηχανή για σκαμπό ή πάγκο εργασίας. Η μηχανή σκούπα μπορεί να πέσει και να προκαλέσει προσωπικό τραυματισμό.

#### Χρήση και φροντίδα μπαταριών

1. Να επαναφορτίζετε τις μπαταρίες μόνο με το φορτιστή που καθορίζεται από τον κατασκευαστή. Ένας φορτιστής που είναι κατάλληλος για μια συγκεκριμένη μπαταρία μπορεί να δημιουργήσει κίνδυνο πυρκαγιάς όταν χρησιμοποιείται με μια άλλη μπαταρία.
2. Να χρησιμοποιείτε ηλεκτρικά εργαλεία μόνο με ειδικά καθορισμένες μπαταρίες. Η χρήση κάθε άλλης μπαταρίας μπορεί να δημιουργήσει κίνδυνο τραυματισμού ή πυρκαγιάς.
3. Όταν δεν χρησιμοποιείται η κασέτα μπαταριών, διατηρήστε τη μακριά από άλλα μεταλλικά αντικείμενα, όπως συνδετήρες, κέρματα, κλειδιά, καρφιά, βίδες ή άλλα μικρά μεταλλικά αντικείμενα, με τα οποία μπορεί να δημιουργηθεί σύνδεση από τον έναν ακροδέκτη στον άλλον. Το βραχυκύκλωμα των ακροδεκτών της μπαταρίας μπορεί να προκαλέσει εγκαύματα ή πυρκαγιά.
4. Υπό συνθήκες κατάχρησης, μπορεί να εξαχθεί υγρό από την μπαταρία. Να αποφεύγετε την επαφή. Εάν συμβεί επαφή κατά λάθος, εκπλύνετε με νερό. Εάν το υγρό έρθει σε επαφή με τα μάτια, αναζητήστε και ιατρική βοήθεια. Το υγρό που εξάγεται από την μπαταρία μπορεί να προκαλέσει ερεθισμό ή εγκαύματα.
5. Μη χρησιμοποιείτε μια κασέτα μπαταριών ή εργαλείο που έχει καταστραφεί ή τροποποιηθεί. Οι κατεστραμμένες ή τροποποιημένες μπαταρίες μπορεί να παρουσιάσουν απρόβλεπτη συμπεριφορά που έχει ως αποτέλεσμα πυρκαγιά, έκρηξη ή κίνδυνο τραυματισμού.

6. Μην εκθέτετε την κασέτα μπαταριών ή το εργαλείο σε πυρκαγιά ή υπερβολικά υψηλή θερμοκρασία. Η έκθεση στην πυρκαγιά ή στη θερμοκρασία άνω των 130 °C μπορεί να προκαλέσει έκρηξη.
7. Ακολουθήστε όλες τις οδηγίες φόρτισης και μην φορτίσετε την κασέτα μπαταριών ή το εργαλείο εκτός του θερμοκρασιακού εύρους που καθορίζεται στις οδηγίες. Η λανθασμένη φόρτιση ή η φόρτιση σε θερμοκρασία εκτός του καθορισμένου εύρους μπορεί να προκαλέσει ζημιά στην μπαταρία και να αυξήσει τον κίνδυνο πυρκαγιάς.

#### Σέρβις

1. Να φροντίζετε το σέρβις του ηλεκτρικού εργαλείου σας να γίνεται από αρμόδιο επαγγελματία χρησιμοποιώντας μόνο γνήσια ανταλλακτικά. Έτσι θα είστε σίγουροι για τη διατήρηση της ασφάλειας του ηλεκτρικού εργαλείου.
2. Να ακολουθείτε τις οδηγίες για τη λίπανση και την αλλαγή των αξεσουάρ.
3. Να διατηρείτε τις λαβές στεγνές, καθαρές, χωρίς λάδι και γράσο.

### Σημαντικές οδηγίες ασφάλειας για κασέτα μπαταριών

1. Πριν χρησιμοποιήσετε την κασέτα μπαταριών, διαβάστε όλες τις οδηγίες και σημειώσεις προφύλαξης (1) στον φορτιστή μπαταριών, (2) στην μπαταρία και (3) στο προϊόν που χρησιμοποιεί την μπαταρία.
2. Μην αποσυρμολογήσετε την κασέτα μπαταριών.
3. Εάν ο βραχίονας λειτουργίας έχει γίνει υπερβολικά βραχύς, σταματήστε τη λειτουργία αμέσως. Αλλιώς, μπορεί να έχει ως αποτέλεσμα κίνδυνο υπερθέρμανσης, πιθανά εγκαύματα ή ακόμη και έκρηξη.
4. Εάν ηλεκτρολύτης μπει στα μάτια σας, ξεπλύνετε τα με καθαρό νερό και ζητήστε ιατρική φροντίδα αμέσως. Αλλιώς, μπορεί να έχει ως αποτέλεσμα απώλεια της όρασης σας.
5. Μη βραχυκυκλώνετε την κασέτα μπαταριών:
  - (1) Μην αγγίζετε τους πόλους με οτιδήποτε αγώγιμο υλικό.
  - (2) Αποφεύγετε να αποθηκεύετε την κασέτα μπαταριών μέσα σε ένα δοχείο μαζί με άλλα μεταλλικά αντικείμενα όπως καρφιά, νομίσματα, κλπ.
  - (3) Μην εκθέτετε την κασέτα μπαταριών στο νερό ή στη βροχή.
 Ένα βραχυκύκλωμα μπαταρίας μπορεί να προκαλέσει μεγάλη ροή ρεύματος, υπερθέρμανση, πιθανά εγκαύματα ακόμη και σοβαρή βλάβη.
6. Μην αποθηκεύετε το εργαλείο και την κασέτα μπαταριών σε τοποθεσίες όπου η θερμοκρασία μπορεί να φτάσει ή να ξεπεράσει τους 50°C.
7. Μην καίτε την κασέτα μπαταριών ακόμη και εάν έχει σοβαρή ζημιά ή είναι εντελώς φθαρμένη. Η κασέτα μπαταριών μπορεί να εκραγεί στη φωτιά.

8. Προσέχετε να μη ρίξετε κάτω ούτε να χτυπήσετε την μπαταρία.
9. Μη χρησιμοποιείτε μπαταρία που έχει υποστεί ζημία.
10. Οι μπαταρίες ιόντων λιθίου που περιέχονται υπόκεινται στις απαιτήσεις της νομοθεσίας για επικίνδυνα αγαθά.  
Για εμπορικές μεταφορές, για παράδειγμα από τρίτα μέρη, πρέπει να τηρούνται οι διαμεταφορές, οι ειδικές απαιτήσεις στη συσκευασία και η επισήμανση.  
Για προετοιμασία του στοιχείου που αποστέλλεται, είναι απαραίτητο να συμβουλευτείτε έναν ειδικό για επικίνδυνα υλικά. Επίσης, τηρήστε τους πιθανούς, πιο αναλυτικούς εθνικούς κανονισμούς. Καλύψτε με αυτοκόλλητη ταινία ή κρύψτε τις ανοικτές επαφές και συσκευάστε την μπαταρία με τρόπο που να μην μπορεί να μετακινείται μέσα στη συσκευασία.
11. Τηρήστε τους τοπικούς κανονισμούς που σχετίζονται με τη διάθεση της μπαταρίας.
12. Χρησιμοποιήστε τις μπαταρίες μόνο με τα προϊόντα που καθορίζει η Makita. Αν τοποθετήσετε τις μπαταρίες σε μη συμβατά προϊόντα μπορεί να έχει ως αποτέλεσμα πυρκαγιά, υπερβολική θερμότητα, έκρηξη ή διαρροή ηλεκτρολύτη.

## ΦΥΛΑΞΤΕ ΤΙΣ ΟΔΗΓΙΕΣ ΑΥΤΕΣ.

**▲ΠΡΟΣΟΧΗ:** Να χρησιμοποιείτε μόνο γνήσιες μπαταρίες της Makita. Η χρήση μη γνήσιων μπαταριών Makita, ή μπαταριών που έχουν τροποποιηθεί, μπορεί να έχει ως αποτέλεσμα τη ρήξη της μπαταρίας, προκαλώντας πυρκαγιά, προσωπικό τραυματισμό και βλάβη. Επίσης, θα ακυρωθεί η εγγύηση της Makita για το εργαλείο και φορτιστή Makita.

## Συμβουλές για τη διατήρηση της μέγιστης ζωής μπαταρίας

1. Φορτίζετε την κασέτα μπαταριών πριν από την πλήρη αποφόρτιση της. Πάντοτε να σταματάτε τη λειτουργία του εργαλείου και να φορτίζετε την κασέτα μπαταριών όταν παρατηρήτε μειωμένη ισχύ εργαλείου.
2. Ποτέ μην επαναφορτίζετε μια πλήρως φορτισμένη κασέτα μπαταριών. Η υπερφόρτιση μειώνει την ωφέλιμη ζωή της μπαταρίας.
3. Να φορτίζετε την κασέτα μπαταριών σε θερμοκρασία δωματίου, δηλαδή στους 10°C έως 40°C. Αφήστε μια θερμή κασέτα μπαταριών να κρυώσει πριν την φορτίσετε.
4. Να φορτίζετε την κασέτα μπαταριών εάν δεν τη χρησιμοποιείτε για μεγάλη χρονική περίοδο (περισσότερο από έξι μήνες).

## ΠΕΡΙΓΡΑΦΗ ΛΕΙΤΟΥΡΓΙΑΣ

**▲ΠΡΟΣΟΧΗ:** Να φροντίζετε πάντα για την απενεργοποίηση του εργαλείου και την αφαίρεση της κασέτας μπαταρίας, πριν από οποιαδήποτε ρύθμιση ή έλεγχο της λειτουργίας του.

## Τοποθέτηση ή αφαίρεση της κασέτας μπαταριών

**▲ΠΡΟΣΟΧΗ:** Να σβήνετε πάντα το εργαλείο πριν τοποθετήσετε ή αφαιρέσετε την κασέτα μπαταριών.

**▲ΠΡΟΣΟΧΗ:** Κρατήστε το εργαλείο και την κασέτα μπαταριών σταθερά κατά την τοποθέτηση ή αφαίρεση της κασέτας μπαταριών. Εάν δεν κρατάτε το εργαλείο και την κασέτα μπαταριών σταθερά μπορεί να γλιστρήσουν από τα χέρια σας και να προκληθεί βλάβη στο εργαλείο και την κασέτα μπαταριών και προσωπικός τραυματισμός.

► **Εικ. 1:** 1. Κόκκινη ένδειξη 2. Κουμπί 3. Κασέτα μπαταριών

Για να αφαιρέσετε την κασέτα μπαταριών, ολισθήστε την από το εργαλείο ενώ σύρετε το κουμπί στο μπροστινό μέρος της κασέτας.

Για να τοποθετήσετε την κασέτα μπαταριών, ευθυγραμμίστε τη γλώσσα στην κασέτα μπαταριών με την αύλακα στην υποδοχή και ολισθήστε τη στη θέση της. Να την τοποθετείτε πλήρως μέχρι να ασφαλίσει στη θέση της, γεγονός που υποδεικνύεται με ένα χαρακτηριστικό ήχο. Εάν μπορείτε να δείτε την κόκκινη ένδειξη στην επάνω πλευρά του κουμπιού, δεν έχει κλειδώσει τελείως.

**▲ΠΡΟΣΟΧΗ:** Να τοποθετείτε πάντα την κασέτα μπαταριών πλήρως μέχρι να μη βλέπετε την κόκκινη ένδειξη. Εάν δεν ασφαλιστεί, μπορεί να πέσει από το εργαλείο τυχαία, προκαλώντας σωματική βλάβη σε εσάς ή κάποιον άλλο γύρω σας.

**▲ΠΡΟΣΟΧΗ:** Μην τοποθετείτε την κασέτα μπαταριών με βία. Εάν η κασέτα δεν ολισθαίνει με ευκολία, τότε δεν έχει τοποθετηθεί κατάλληλα.

## Σύστημα προστασίας εργαλείου/μπαταρίας

Το εργαλείο είναι εξοπλισμένο με σύστημα προστασίας εργαλείου/μπαταρίας. Αυτό το σύστημα αποκόπτει αυτόματα την ισχύ προς το μοτέρ για να παραταθεί η διάρκεια λειτουργίας του εργαλείου και της μπαταρίας. Το εργαλείο σταματάει αυτόματα κατά τη διάρκεια της λειτουργίας εάν το εργαλείο ή η μπαταρία βρεθούν κάτω από τις παρακάτω συνθήκες. Σε μερικές συνθήκες, οι ενδείξεις ανάβουν.

### Προστασία υπερφόρτωσης

Όταν το εργαλείο λειτουργεί με τρόπο ώστε να αναγκάζεται να καταναλώνει ασυνήθιστα υψηλό ρεύμα, το εργαλείο σταματάει αυτόματα χωρίς καμία ένδειξη. Σε αυτή την κατάσταση, σβήστε το εργαλείο και διακόψτε την εφαρμογή που προκαλεί την υπερφόρτωση του εργαλείου. Μετά, ενεργοποιήστε το εργαλείο για επανεκκίνηση.

### Προστασία υπερθέρμανσης

Όταν το εργαλείο υπερθερμαίνεται, το εργαλείο σταματάει αυτόματα. Αφήστε το εργαλείο να ψυχθεί πριν ενεργοποιήσετε ξανά το εργαλείο.

## Προστασία υπερβολικής αποφόρτισης

Όταν μειωθεί η χωρητικότητα μπαταρίας, το εργαλείο σταματάει αυτόματα. Εάν το προϊόν δεν τίθεται σε λειτουργία ακόμα και όταν πραγματοποιείται χειρισμός των διακοπών, βγάλτε τις μπαταρίες από το εργαλείο και φορτίστε τις.

## Εμφάνιση υπολειπόμενης χωρητικότητας μπαταρίας

**Μόνο για κασέτες μπαταρίας με την ενδεικτική λυχνία**

► **Εικ.2:** 1. Ενδεικτικές λυχνίες 2. Κουμπί ελέγχου

Πίστετε το κουμπί ελέγχου στην κασέτα μπαταριών για να υποδείξετε την υπολειπόμενη χωρητικότητα μπαταρίας. Οι ενδεικτικές λυχνίες ανάβουν για λίγα δευτερόλεπτα.

Ενδεικτικές λυχνίες			Υπολειπόμενη χωρητικότητα
Αναμμένες	Σβηστές	Αναβοσβήνουν	
			75% έως 100%
			50% έως 75%
			25% έως 50%
			0% έως 25%
			Φορτίστε την μπαταρία.
			Μπορεί να προέκυψε δυσλειτουργία στην μπαταρία.

**ΠΑΡΑΤΗΡΗΣΗ:** Ανάλογα με τις συνθήκες χρήσης και τη θερμοκρασία περιβάλλοντος, η ένδειξη μπορεί να διαφέρει λίγο από την πραγματική χωρητικότητα.

## Θέση κουτιού διακοπών

Το κουτί διακοπών μπορεί να γαντζωθεί σε οποιαδήποτε πλευρά της κάτω ζώνης. Τακτοποιήστε το καλώδιο με τρόπο ώστε το κουτί διακοπών να εξέρχεται από την επιθυμητή πλευρά σας. Για να αποφευχθεί η πρόκληση ζημιάς στο καλώδιο, περάστε το καλώδιο μέσα από το γάντζο όπως απεικονίζεται.

► **Εικ.3:** 1. Γάντζος 2. Καλώδιο

## Ζώνες ρύθμισης

Το σφίξιμο των ζωνών ώμου και της άνω και κάτω ζώνης μπορεί να ρυθμιστεί. Περάστε τα χέρια σας πρώτα μέσα από τις ζώνες ώμου και μετά δέστε την κάτω και άνω ζώνη. Για να σφίξετε, τραβήξτε το άκρο του ιμάντα όπως απεικονίζεται. Για να χαλαρώσετε, τραβήξτε το άκρο του συνδετήρα.

**Κάτω ζώνη**

► **Εικ.4:** 1. Ιμάντας 2. Συνδετήρας

**Ζώνες ώμου**

► **Εικ.5:** 1. Ιμάντας 2. Συνδετήρας

**Άνω ζώνη**

► **Εικ.6:** 1. Ιμάντας 2. Συνδετήρας

## Γάντζος μεταφοράς

Να πιάνετε πάντα τον γάντζο μεταφοράς κατά το χειρισμό του κύριου τμήματος της μηχανής αναρρόφησης.

► **Εικ.7:** 1. Γάντζος μεταφοράς

## Δράση διακοπής

Μπορείτε να αλλάξετε την ισχύ αναρρόφησης σε τρία βήματα: κανονική (1), υψηλή (2) και μέγιστη (3). Για να ξεκινήσει η αναρρόφηση, πατήστε το κουμπί μία φορά. Όταν αλλάξετε την ισχύ αναρρόφησης, πατήστε το κουμπί ενώ η μηχανή αναρρόφησης λειτουργεί. Η ισχύς αναρρόφησης αλλάζει με τη σειρά: κανονική (1), υψηλή (2) και μέγιστη (3). Για να απενεργοποιήσετε τη μηχανή αναρρόφησης, πατήστε το κουμπί .

► **Εικ.8**

**ΠΑΡΑΤΗΡΗΣΗ:** Όταν ξεκινάτε ξανά τη μηχανή αναρρόφησης, αυτή θα ξεκινήσει με την ίδια ισχύ αναρρόφησης όπως η προηγούμενη ρύθμιση.

## Φως LED

Το φως LED τοποθετείται στην κεφαλή του κουτιού διακοπών για να διευκολύνονται οι εργασίες σε σκοτεινά μέρη. Πατήστε το κουμπί για να ανάψετε το φως. Για να το σβήσετε, πατήστε ξανά το κουμπί .

► **Εικ.9**

**ΠΡΟΣΟΧΗ:** Μην κοιτάξετε το φως και μη βλέπετε την πηγή φωτός απευθείας. Μη στοχεύετε ποτέ το φως στα μάτια άλλων ατόμων.

**ΠΑΡΑΤΗΡΗΣΗ:** Το φως LED σβήνει αυτόματα όταν η μηχανή αναρρόφησης δεν λειτουργεί για περισσότερα από 10 λεπτά.

**ΠΑΡΑΤΗΡΗΣΗ:** Η μηχανή αναρρόφησης θα απενεργοποιηθεί αυτόματα και το φως LED θα αναβοσβήνει όταν η μηχανή αναρρόφησης υπερθερμανθεί λόγω της μειωμένης ροής αέρα στη μηχανή που προκαλείται από φραγμένο εύκαμπτο σωλήνα, σωλήνα, φίλτρο ή άλλους λόγους.

## Σφιγκτήρας εύκαμπτου σωλήνα

Ο σφιγκτήρας εύκαμπτου σωλήνα μπορεί να χρησιμοποιηθεί για τη συγκράτηση του εύκαμπτου σωλήνα ή του ελεύθερου ακροφυσίου. Για να ασφαλίσετε τον εύκαμπτο σωλήνα στο κύριο τμήμα της μηχανής αναρρόφησης, περάστε το σφιγκτήρα εύκαμπτου σωλήνα μέσα από την σχισμή στο κύριο τμήμα. Μπορείτε να συνδέσετε το σφιγκτήρα εύκαμπτου σωλήνα σε οποιαδήποτε πλευρά.

► **Εικ.10:** 1. Σφιγκτήρας εύκαμπτου σωλήνα 2. Σχισμή 3. Εύκαμπτος σωλήνας

Για να συγκρατήσετε το ελεύθερο ακροφύσιο στην κάτω ζώνη, περάστε το σφιγκτήρα εύκαμπτου σωλήνα μέσα από το βρόχο στην κάτω ζώνη.

► **Εικ.11:** 1. Σφιγκτήρας εύκαμπτου σωλήνα 2. Ελεύθερο ακροφύσιο

## Γάντζος εύκαμπτου σωλήνα

Όταν γίνεται αναστολή της εργασίας, ο γάντζος στη διάταξη λυγισμένου σωλήνα μπορεί να χρησιμοποιηθεί για να κρεμαστεί η ράβδος στην κάτω ζώνη.

► **Εικ.12**

# ΣΥΝΑΡΜΟΛΟΓΗΣΗ

**⚠ ΠΡΟΣΟΧΗ:** Να βεβαιώνετε πάντα ότι το εργαλείο είναι σβηστό και η κασέτα μπαταρίας έχει αφαιρεθεί πριν εκτελέσετε κάποια εργασία στο εργαλείο.

## Συναρμολόγηση εύκαμπτου σωλήνα

Εισαγάγετε το στόμιο εύκαμπτου σωλήνα μέσα στο κύριο τμήμα της μηχανής αναρρόφησης και περιστρέψτε το δεξιόστροφα.

► **Εικ.13:** 1. Στόμιο εύκαμπτου σωλήνα 2. Κύριο τμήμα της μηχανής αναρρόφησης

## Συναρμολόγηση ακροφυσίου και ράβδου

### Προαιρετικό εξάρτημα

**ΠΑΡΑΤΗΡΗΣΗ:** Ο τύπος του ακροφυσίου και ράβδου που περιλαμβάνονται με το προϊόν διαφέρει ανάλογα με τη χώρα. Σε μερικές χώρες, δεν περιλαμβάνονται ακροφύσιο και ράβδος.

1. Περιστρέψτε και εισαγάγετε το ακροφύσιο στη ράβδο προέκτασης.

► **Εικ.14:** 1. Ράβδος προέκτασης 2. Ελεύθερο ακροφύσιο 3. Ακροφύσιο σχήματος T 4. Ακροφύσιο σχήματος T (λεπτό)

**ΠΑΡΑΤΗΡΗΣΗ:** Αν περιστρέψετε το ακροφύσιο ενώ το εισαγάγετε, το ακροφύσιο μπορεί να συνδεθεί στη ράβδο προέκτασης με ασφάλεια.

**ΠΑΡΑΤΗΡΗΣΗ:** Για το μοντέλο με τον εύκαμπτο σωλήνα  $\varnothing 38$  mm και το μπροστινό στόμιο 38, συνδέστε το παρεχόμενο ακροφύσιο με το αλουμινένιο λυγισμένο σωλήνα/αλουμινένιο ίσιο σωλήνα.

2. Ακολουθήστε τις παρακάτω διαδικασίες, ανάλογα με τον τύπο της ράβδου προέκτασης:

**ΠΑΡΑΤΗΡΗΣΗ:** Η ράβδος προέκτασης τύπου ολίσθησης και η ράβδος προέκτασης τύπου δακτυλίου δεν είναι συμβατές μεταξύ τους. Αν θέλετε να αλλάξετε τη ράβδο προέκτασης τύπου δακτυλίου ή αντίστροφα, αλλάξτε και τη διάταξη λυγισμένου σωλήνα.

**ΠΑΡΑΤΗΡΗΣΗ:** Το ελεύθερο ακροφύσιο μπορεί να συνδεθεί απευθείας με τη διάταξη λυγισμένου σωλήνα.

### Για ράβδο προέκτασης τύπου ολίσθησης

Τοποθετήστε το κύριο τμήμα της μηχανής αναρρόφησης στον ώμο σας και μετά εισαγάγετε τη ράβδο προέκτασης μέσα στη διάταξη λυγισμένου σωλήνα μέχρι να ασφαλίσει. Για να αποσυνδέσετε τη ράβδο προέκτασης, εξαγάγετε την πατώντας το κουμπί.

► **Εικ.15:** 1. Διάταξη λυγισμένου σωλήνα 2. Κουμπί 3. Ράβδος προέκτασης τύπου ολίσθησης 4. Ελεύθερο ακροφύσιο

Το μήκος της ράβδου μπορεί να ρυθμιστεί. Ενώ πατάτε το κουμπί ολίσθησης, ρυθμίστε το μήκος της ράβδου. Το μήκος ασφαλίζεται όταν αφήσετε το κουμπί ολίσθησης.

► **Εικ.16:** 1. Κουμπί ολίσθησης

### Για ράβδο προέκτασης τύπου δακτυλίου

Τοποθετήστε το κύριο τμήμα της μηχανής αναρρόφησης στον ώμο σας και μετά περιστρέψτε και εισαγάγετε τη ράβδο προέκτασης μέσα στη διάταξη λυγισμένου σωλήνα. Για να την αποσυνδέσετε, περιστρέψτε και αποσπάστε τη.

► **Εικ.17:** 1. Διάταξη λυγισμένου σωλήνα 2. Ράβδος προέκτασης τύπου δακτυλίου 3. Ελεύθερο ακροφύσιο

Το μήκος της ράβδου μπορεί να ρυθμιστεί.

Χαλαρώστε το δακτύλιο στη ράβδο και ρυθμίστε το μήκος της ράβδου. Σφίξτε το δακτύλιο στο μήκος που θέλετε.

► **Εικ.18:** 1. Δακτύλιο

### Για τον αλουμινένιο λυγισμένο σωλήνα/αλουμινένιο ίσιο σωλήνα

(Μόνο για το μοντέλο με εύκαμπτο σωλήνα  $\varnothing 38$  mm και μπροστινό στόμιο 38)



Τοποθετήστε το κύριο τμήμα της μηχανής αναρρόφησης στον ώμο σας και μετά περιστρέψτε και εισαγάγετε το σωλήνα μέσα στο μπροστινό στόμιο. Για να τον αποσυνδέσετε, περιστρέψτε και αποσπάστε τον.

► **Εικ.19:** 1. Μπροστινό στόμιο 38 2. Αλουμινένιος λυγισμένος σωλήνας 3. Αλουμινένιος ίσιος σωλήνας 4. Ακροφύσιο

## Σύνδεση του εργαλείου

**ΠΑΡΑΤΗΡΗΣΗ:** Αν η διάταξη λυγισμένου σωλήνα είναι συνδεδεμένη με τον εύκαμπτο σωλήνα, αφαιρέστε τον προκαταβολικά.

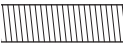
Για να συνδέσετε ένα εργαλείο με τη μηχανή, απαιτείται ο αποκλειστικός εύκαμπτος σωλήνας ή/και επιπρόσθετα εξαρτήματα. Ανάλογα με το μοντέλο μηχανής σας, πρέπει να αντικαταστήσετε τον εύκαμπτο σωλήνα ή/και να προετοιμάσετε επιπρόσθετα εξαρτήματα. Ανατρέξτε στον ακόλουθο πίνακα για λεπτομέρειες.

Διάμετρος παρεχόμενου εύκαμπτου σωλήνα	Τύπος άκρου εύκαμπτου σωλήνα	Ενέργεια
$\varnothing 28$ mm	 χωρίς εξάρτημα	Προσαρτήστε το μπροστινό στόμιο.
	 με ασφαλιζόμενο εξάρτημα	Αντικαταστήστε το άκρο εύκαμπτου σωλήνα (ασφαλιζόμενο εξάρτημα) με το μπροστινό στόμιο. Το άκρο εύκαμπτου σωλήνα μπορεί να αφαιρεθεί αν το περιστρέψετε αριστερόστροφα.
$\varnothing 32$ mm	 με ασφαλιζόμενο εξάρτημα	Αντικαταστήστε τον εύκαμπτο σωλήνα με αυτόν για την απαγωγή σκόνης ( $\varnothing 28$ mm, με μπροστινό στόμιο).

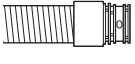
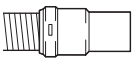
Διάμετρος παρεχόμενου εύκαμπτου σωλήνα	Τύπος άκρου εύκαμπτου σωλήνα	Ενέργεια
ø38 mm		Αντικαταστήστε τον εύκαμπτο σωλήνα με αυτόν για την απαγωγή σκόνης (ø28 mm, με μπροστινό στόμιο).
	με ασφαλιζόμενο εξάρτημα	
		Προσαρτήστε τον σύνδεσμο 22-38 ή το μπροστινό στόμιο 24.
	με μπροστινό στόμιο 38	

**ΠΑΡΑΤΗΡΗΣΗ:** Χρησιμοποιείτε πάντοτε κατάλληλο μπροστινό στόμιο. Κατά τη χρήση του μπροστινού στόμιου 24, συνδέστε το στο μπροστινό στόμιο 22 που είναι συνδεδεμένο στον εύκαμπτο σωλήνα.

► **Εικ.20:** 1. Μπροστινό στόμιο 22 2. Μπροστινό στόμιο 24

## Όταν χρησιμοποιείτε τον εύκαμπτο σωλήνα απαγωγής σκόνης ø28 mm

1. Συνδέστε το μπροστινό στόμιο στον εύκαμπτο σωλήνα για την απαγωγή σκόνης. Όταν συνδέετε το μπροστινό στόμιο, βεβαιωθείτε ότι είναι καλά βιδωμένο στον εύκαμπτο σωλήνα.
  2. Συνδέστε το μπροστινό στόμιο με την έξοδο απαγωγής του εργαλείου.
- **Εικ.21:** 1. Μπροστινό στόμιο 2. Έξοδος απαγωγής 3. Εύκαμπτος σωλήνας

Μπορείτε να αποσπάσετε το μπροστινό στόμιο περιστρέφοντάς το αριστερόστροφα και κρατώντας σταθερά τον εύκαμπτο σωλήνα.

## Όταν χρησιμοποιείτε εύκαμπτο σωλήνα ø38 mm με μπροστινό στόμιο 38

1. Περιστρέψτε και εισαγάγετε τον σύνδεσμο ή το μπροστινό στόμιο στο εξάρτημα εισόδου στον εύκαμπτο σωλήνα, ανάλογα με το εργαλείο που πρόκειται να συνδέσετε.
  2. Συνδέστε το μπροστινό στόμιο με την έξοδο απαγωγής του εργαλείου.
- **Εικ.22:** 1. Σύνδεσμος 2. Μπροστινό στόμιο 3. Έξοδος απαγωγής 4. Εύκαμπτος σωλήνας

Για να αφαιρέσετε τον σύνδεσμο και το μπροστινό στόμιο, ακολουθήστε τις διαδικασίες τοποθέτησης με αντίστροφη σειρά.

## Προσαρτήση διάταξης λυγισμένου σωλήνα

### Προαιρετικό εξάρτημα

**ΠΑΡΑΤΗΡΗΣΗ:** Δεν χρειάζεται να εκτελέσετε αυτή τη διαδικασία αν το μοντέλο σας παρέχεται με τη διάταξη λυγισμένου σωλήνα συνδεδεμένη με τον εύκαμπτο σωλήνα.

**ΠΑΡΑΤΗΡΗΣΗ:** Υπάρχουν δύο τύποι διάταξης λυγισμένου σωλήνα: μία για τη ράβδο προέκτασης τύπου ολισθησης και μία άλλη για τη ράβδο προέκτασης τύπου δακτυλίου. Αν προετοιμάσετε τη διάταξη λυγισμένου σωλήνα, επιλέξτε αυτή για τον επιθυμητό τύπο της ράβδου προέκτασης.

Η διάταξη λυγισμένου σωλήνα χρησιμοποιείται για τη σύνδεση της ράβδου προέκτασης ή του ακροφυσίου για καθαρισμό με αναρρόφηση με αυτό το προϊόν. Αν θέλετε να χρησιμοποιήσετε αυτό το προϊόν ως μηχανή αναρρόφησης, συνδέστε τη διάταξη λυγισμένου σωλήνα με τον εύκαμπτο σωλήνα.

Για προσαρτήση, ξεβιδώστε το μπροστινό στόμιο από τον εύκαμπτο σωλήνα και συνδέστε το χιτώνιο της διάταξης λυγισμένου σωλήνα στον εύκαμπτο σωλήνα. Για αφαίρεση, χαλαρώστε το χιτώνιο της διάταξης λυγισμένου σωλήνα από τον εύκαμπτο σωλήνα.

► **Εικ.23:** 1. Εύκαμπτος σωλήνας 2. Διάταξη λυγισμένου σωλήνα 3. Χιτώνιο

## Τοποθέτηση σακούλας φίλτρου/σακούλας σκόνης

### Προαιρετικό εξάρτημα

**⚠ ΠΡΟΣΟΧΗ:** Μη χρησιμοποιείτε σακούλα φίλτρου που έχει υποστεί ζημιά. Να χρησιμοποιείτε πάντα τη μηχανή αναρρόφησης με τη σακούλα φίλτρου σωστά τοποθετημένη. Διαφορετικά, η σκόνη ή τα σωματίδια που αναρροφήθηκαν μπορούν να εξέλθουν από τη μηχανή και μπορεί να προκαλέσουν αναπνευστική ασθένεια στο χειριστή.

**ΕΙΔΟΠΟΙΗΣΗ:** Όταν η σακούλα φίλτρου είναι ήδη γεμάτη, αντικαταστήστε τη με μια καινούρια. Όταν η σακούλα σκόνης είναι ήδη γεμάτη, αδειάστε την. Η συνεχόμενη χρήση με γεμάτη σακούλα φίλτρου/σακούλα σκόνης θα έχει ως αποτέλεσμα μειωμένη ισχύ αναρρόφησης.

1. Ανυψώστε την κάτω πλευρά για να απασφαλίσετε το μάνδαλο. Ωθήστε την περιοχή με εγκοπή για να ανυψώσετε την μπροστινή πλευρά μανδάλωσης. Τραβήξτε το μάνδαλο για να ανοίξετε το καπάκι.
- **Εικ.24:** 1. Γάντζος 2. Καπάκι
2. Εισαγάγετε τη σακούλα φίλτρου μέσα στην εγκοπή στην άνω πλευρά του δωματίου όπως απεικονίζεται.
- **Εικ.25:** 1. Εγκοπή 2. Σακούλα φίλτρου

Όταν χρησιμοποιείτε τη σακούλα σκόνης, εισαγάγετε το χείλος της σακούλας σκόνης μέσα στην εγκοπή.

► **Εικ.26:** 1. Εγκοπή 2. Χείλος 3. Σακούλα σκόνης

3. Ευθυγραμμίστε την οπή της σακούλας φίλτρου με το στόμιο εύκαμπτου σωλήνα και σπρώξτε το χαρτονένιο τμήμα μέχρι το άκρο. Βεβαιωθείτε ότι ο λαστιχένιος δακτύλιος στη σακούλα φίλτρου περνάει πάνω από το χείλος στο στόμιο εύκαμπτου σωλήνα.

► **Εικ.27:** 1. Λαστιχένιος δακτύλιος στη σακούλα φίλτρου 2. Χείλος στο στόμιο εύκαμπτου σωλήνα 3. Χαρτονένιο τμήμα της σακούλας φίλτρου 4. Στόμιο εύκαμπτου σωλήνα

## ΛΕΙΤΟΥΡΓΙΑ

**▲ΠΡΟΕΙΔΟΠΟΙΗΣΗ:** Στους χειριστές θα πρέπει να δοθούν επαρκείς οδηγίες για τη χρήση της μηχανής αναρρόφησης.

**▲ΠΡΟΕΙΔΟΠΟΙΗΣΗ:** Αυτή η μηχανή αναρρόφησης δεν είναι κατάλληλη για τη συλλογή επικίνδυνης σκόνης.

**▲ΠΡΟΣΟΧΗ:** Αυτή η μηχανή προορίζεται μόνο για στεγνή χρήση.



**▲ΠΡΟΣΟΧΗ:** Αυτή η μηχανή προορίζεται μόνο για χρήση σε εσωτερικούς χώρους.

**▲ΠΡΟΣΟΧΗ:** Πάντα να εισαγάγετε την κασέτα μπαταριών έως το τέρμα, μέχρι να ασφαλίσει στη θέση της. Αν μπορείτε να δείτε την κόκκινη ένδειξη στην επάνω πλευρά του κουμπιού, δεν έχει κλειδώσει τελείως. Εισαγάγετε την πλήρως έτσι ώστε να μην φαίνεται η κόκκινη ένδειξη. Σε αντίθετη περίπτωση, μπορεί να πέσει κατά λάθος από το εργαλείο και να τραυματίσει εσάς ή κάποιον παρευρισκόμενο.

**▲ΠΡΟΣΟΧΗ:** Κατά τη λειτουργία, έχετε το νου σας στη μηχανή αναρρόφησης στην πλάτη σας. Μπορεί να χάσετε την ισορροπία σας αν το κύριο τμήμα της μηχανής αναρρόφησης χτυπήσει επάνω σε τοίχο ή ο εύκαμπτος σωλήνας γαντζωθεί από εμπόδια.

1. Τοποθετήστε το κύριο τμήμα της μηχανής αναρρόφησης στους ώμους σας και δέστε την άνω και κάτω ζώνη. Ρυθμίστε το βαθμό σφίξιματος όπως απαιτείται.

► **Εικ.28**

2. Πατήστε το κουμπί  για να ξεκινήσει η αναρρόφηση. Αν θέλετε να αλλάξετε την ισχύ αναρρόφησης, πατήστε το κουμπί  μέχρι να επιλεγεί η επιθυμητή ισχύς αναρρόφησης. Πατήστε το κουμπί  για διακοπή.

► **Εικ.29**

Κατά τη λειτουργία, γαντζώστε το κουτί διακοπών στο δακτύλιο σχήματος D ή στην κάτω ζώνη. Ο γαντζός μπορεί να βρίσκεται υπό κλίση για να φωτίζεται προς τα μπροστά όταν είναι γαντζωμένος στην κάτω ζώνη.

► **Εικ.30:** 1. Δακτύλιος σχήματος D 2. Κάτω ζώνη

**ΠΑΡΑΤΗΡΗΣΗ:** Η μηχανή αναρρόφησης θα απενεργοποιηθεί αυτόματα και το φως LED θα αναβοσβήνει όταν η μηχανή αναρρόφησης υπερθερμανθεί λόγω της μειωμένης ροής αέρα στη μηχανή που προκαλείται από φραγμένο εύκαμπτο σωλήνα, σωλήνα, φίλτρο ή άλλους λόγους. Σε αυτή την περίπτωση, απομακρύνετε την αιτία του προβλήματος και μειώστε τη θερμοκρασία της μηχανής αναρρόφησης πριν ξεκινήσετε ξανά.

3. Αντικαταστήστε τη σακούλα φίλτρου όταν γεμίσει. Ανοίξτε το καπάκι και βγάλτε τη σακούλα φίλτρου. Τραβήξτε τη λωρίδα στην πλευρά του ανοίγματος για να κλείσετε τη σακούλα φίλτρου και απορρίψτε ολόκληρη τη σακούλα φίλτρου.

► **Εικ.31:** 1. Λωρίδα

Όταν χρησιμοποιείτε μια σακούλα σκόνης, βγάλτε τη σακούλα σκόνης και απορρίψτε τη σκόνη αποδεσμεύοντας το μάνδαλο.

► **Εικ.32:** 1. Μάνδαλο

**ΕΙΔΟΠΟΙΗΣΗ:** Να ελέγχετε περιοδικά αν η σακούλα φίλτρου έχει γεμίσει. Η συνεχόμενη χρήση με γεμάτη σακούλα φίλτρου θα έχει ως αποτέλεσμα μειωμένη ισχύ αναρρόφησης.

**ΕΙΔΟΠΟΙΗΣΗ:** Μη χρησιμοποιείτε μια χρησιμοποιημένη σακούλα φίλτρου. Η σακούλα φίλτρου έχει σχεδιαστεί για μία χρήση. Αν χρησιμοποιείτε τη σακούλα φίλτρου επανειλημμένα, μπορεί να προκληθεί φράξιμο του φίλτρου και ζημιά στη μηχανή. Αν θέλετε να χρησιμοποιήσετε τη σακούλα επανειλημμένα, να χρησιμοποιείτε σακούλα σκόνης.

## ΣΥΝΤΗΡΗΣΗ

**▲ΠΡΟΣΟΧΗ:** Πριν την εκτέλεση εργασιών επιθεώρησης ή συντήρησης, πάντοτε να βεβαιώνετε ότι η συσκευή απενεργοποιήθηκε και η κασέτα μπαταριών έχει αφαιρεθεί.

**ΕΙΔΟΠΟΙΗΣΗ:** Μην χρησιμοποιείτε ποτέ βενζίνη, πετρελαϊκό αιθέρα, διαλυτικό, αλκοόλη ή παρόμοιες ουσίες. Μπορεί να προκληθεί αποχρωματισμός, παραμόρφωση ή ρωγμές.

Για τη διατήρηση της ΑΣΦΑΛΕΙΑΣ και ΑΞΙΟΠΙΣΤΙΑΣ του προϊόντος, οι επισκευές και οποιαδήποτε άλλη εργασία συντήρησης ή ρύθμισης πρέπει να εκτελούνται από εξουσιοδοτημένα ή εργοστασιακά κέντρα εξυπηρέτησης της Makita, χρησιμοποιώντας πάντοτε ανταλλακτικά της Makita.

## Καθαρισμός του φίλτρου HEPA

**▲ΠΡΟΣΟΧΗ:** Μη χρησιμοποιείτε τη μηχανή αναρρόφησης χωρίς φίλτρο και μη συνεχίστε να χρησιμοποιείτε βρόμικο ή κατεστραμμένο φίλτρο. Η σκόνη ή τα σωματίδια που απορροφήθηκαν μπορούν να εξέλθουν από τη μηχανή και μπορεί να προκαλέσουν αναπνευστική ασθένεια στο χειριστή.



**ΕΙΔΟΠΟΙΗΣΗ:** Για να διατηρήσετε βέλτιστη ισχύ αναρρόφησης και καθαρή εξάτμιση, να καθαρίζετε περιοδικά το φίλτρο. Αν δεν υπάρχει αρκετή ισχύς αναρρόφησης ακόμη και μετά τον καθαρισμό, αντικαταστήστε το φίλτρο με ένα καινούριο.

**ΕΙΔΟΠΟΙΗΣΗ:** Για να αποφευχθεί η πρόκληση ζημιάς στο φίλτρο, μη χρησιμοποιείτε τα ακόλουθα εργαλεία και παρόμοια αντικείμενα για τον καθαρισμό:

- Φυσητήρας σκόνης
- Πλυστικό μηχάνημα υψηλής πίεσης
- Εργαλεία που είναι κατασκευασμένα από σκληρά υλικά όπως μια μεταλλική βούρτσα

1. Ανοίξτε το καπάκι και βγάλτε τη σακούλα φίλτρου. Αποθεσιμώστε τον γάντζο στο φίλτρο και αφαιρέστε το από το κύριο τμήμα της μηχανής αναρρόφησης.

► **Εικ.33**

2. Κτυπήστε τη σκόνη για να απομακρυνθεί από το φίλτρο. Το φίλτρο μπορεί να πλυθεί με νερό. Ξεπλύντε τη σκόνη και τα σωματίδια στο φίλτρο κάθε 1 έως 2 μήνες. Μετά από αυτό, στεγνώστε το φίλτρο εντελώς σε ένα σκιερό και καλά αεριζόμενο χώρο για να αποφευχθούν οι δυσάρεστες οσμές ή δυσλειτουργίες.

3. Για να εγκαταστήσετε το φίλτρο, εισαγάγετε την πλευρά χωρίς το πτερύγιο μέσα στον υποδοχέα και μετά ωθήστε το φίλτρο προς τα κάτω μέχρι το πτερύγιο να ασφαλίσει από το υποστήριγμα.

► **Εικ.34:** 1. Υποδοχέας 2. Φίλτρο HEPA  
3. Υποστήριγμα 4. Πτερύγιο

## Καθαρισμός της σακούλας σκόνης

Να καθαρίζετε τακτικά τη σακούλα σκόνης με σαπούνι και νερό. Γυρίστε το μέσα-έξω της σακούλας σκόνης και απομακρύνετε τη σκόνη που έχει κολλήσει σε αυτή. Πλύντε ελαφρά με το χέρι και ξεβγάλετε καλά με νερό. Στεγνώστε εντελώς πριν την τοποθετήσετε στη μηχανή αναρρόφησης.

► **Εικ.35**

**ΕΙΔΟΠΟΙΗΣΗ:** Μια βρεγμένη σακούλα σκόνης μειώνει την απόδοση αναρρόφησης καθώς και τη διάρκεια ζωής του μοτέρ.

## Εκκαθάριση του φραξίματος

Όταν εκκαθαρίζετε το φράξιμο, αφαιρέστε τον εύκαμπτο σωλήνα ή τη ράβδος προέκτασης, ή τη διάταξη λυγισμένου σωλήνα για να ελέγξετε το εσωτερικό.

### Αφαίρεση/προσάρτηση της διάταξης λυγισμένου σωλήνα ασφαλιζόμενου τύπου

Για αφαίρεση, τραβήξτε τη διάταξη λυγισμένου σωλήνα ενώ πατάτε και τις δύο γλωττίδες στο άκρο εύκαμπτου σωλήνα.

Για προσάρτηση, εισαγάγετε το άκρο εύκαμπτου σωλήνα στη διάταξη λυγισμένου σωλήνα. Βεβαιωθείτε ότι οι γλωττίδες στο άκρο εύκαμπτου σωλήνα ασφαλίζουν στις οπές στη διάταξη λυγισμένου σωλήνα.

► **Εικ.36:** 1. Άκρο εύκαμπτου σωλήνα 2. Γλωττίδα  
3. Οπή 4. Διάταξη λυγισμένου σωλήνα

### Αφαίρεση/προσάρτηση της διάταξης λυγισμένου σωλήνα τύπου βιδώματος

Για αφαίρεση, χαλαρώστε το χιτώνιο της διάταξης λυγισμένου σωλήνα από τον εύκαμπτο σωλήνα.

Για προσάρτηση, συνδέστε το χιτώνιο της διάταξης λυγισμένου σωλήνα στον εύκαμπτο σωλήνα.

► **Εικ.37:** 1. Εύκαμπτος σωλήνας 2. Διάταξη λυγισμένου σωλήνα 3. Χιτώνιο

## ΠΡΟΑΙΡΕΤΙΚΑ ΕΞΑΡΤΗΜΑΤΑ

**⚠ ΠΡΟΣΟΧΗ:** Αυτά τα εξαρτήματα ή προσαρτήματα συνιστώνται για χρήση με το εργαλείο Makita που περιγράφηκε στις οδηγίες αυτές. Η χρήση οποιωνδήποτε άλλων εξαρτημάτων ή προσαρτημάτων μπορεί να προκαλέσει κίνδυνο τραυματισμού σε άτομα. Να χρησιμοποιείτε τα εξαρτήματα ή προσαρτήματα μόνο για την χρήση που προορίζονται.

Εάν χρειάζεστε οποιαδήποτε βοήθεια για περισσότερες πληροφορίες σε σχέση με αυτά τα εξαρτήματα, απευθυνθείτε στο τοπικό σας κέντρο εξυπηρέτησης Makita.

- Εύκαμπτος σωλήνας (για τον τύπο μηχανής αναρρόφησης)
- Εύκαμπτος σωλήνας (για τον τύπο απαγωγής σκόνης)
- Ράβδος προέκτασης
- Ελεύτερο ακροφύσιο
- Ακροφύσιο σχήματος T
- Ακροφύσιο έδρας
- Ακροφύσιο γωνιών
- Βούρτσα ραφιών
- Στρογγυλή βούρτσα
- Διάταξη λυγισμένου σωλήνα
- Σακούλα φίλτρου
- Σακούλα σκόνης
- Μπροστινό στόμιο
- Φίλτρο HEPA
- Γνήσια μπαταρία και φορτιστής της Makita

**ΠΑΡΑΤΗΡΗΣΗ:** Μερικά στοιχεία στη λίστα μπορεί να συμπεριλαμβάνονται στη συσκευασία εργαλείου ως στάνταρ εξαρτήματα. Μπορεί να διαφέρουν ανάλογα με τη χώρα.



## TEKNİK ÖZELLİKLER

<b>Model:</b>		<b>DVC261</b>
Kapasite	Filtre torbası	2,0 L
	Toz torbası	1,5 L
Maksimum hava hacmi	ø28 mm x 1,0 m hortumla	2,0 m <sup>3</sup> /min
	ø32 mm x 1,0 m hortumla	2,2 m <sup>3</sup> /min
	ø38 mm x 1,5 m hortumla	2,3 m <sup>3</sup> /min
Vakum		110 hPa
Ebat (U x G x Y) (askı hariç)		230 mm x 152 mm x 373 mm
Nominal voltaj		D.C. 36 V
Net ağırlık		3,8 - 4,5 kg

- Sürekli yapılan araştırma ve geliştirmelerden dolayı, burada belirtilen özellikler önceden bildirilmeksizin değiştirilebilir.
- Teknik özellikler ülkeden ülkeye farklılık gösterebilir.
- Ağırlık, batarya kartuşu/kartuşları hariç aksesuarları içermez. Cihazın ve batarya kartuşunun/kartuşlarının en hafif ve en ağır birleşik ağırlığı tabloda gösterilmiştir.
- Verilen hortumun uzunluğu ülkelere göre değişir.

## Geçerli batarya kartuşu ve şarj aleti

Batarya kartuşu	BL1815N / BL1820 / BL1820B / BL1830 / BL1830B / BL1840 / BL1840B / BL1850 / BL1850B / BL1860B
Şarj aleti	DC18RC / DC18RD / DC18RE / DC18SD / DC18SE / DC18SF

- Yukarıda listelenen batarya kartuşlarının ve şarj aletlerinin bazıları yaşadığımız bölgeye bağlı olarak mevcut olmayabilir.

**⚠UYARI:** Sadece yukarıda listelenen batarya kartuşlarını ve şarj aletlerini kullanın. Başka batarya kartuşlarının ve şarj aletlerinin kullanılması yaralanma ve/veya yangına neden olabilir.

## Semboller

Aşağıdakiler makinenin için kullanılan sembolleri göstermektedir. Kullanmadan önce manalarını anladığınızdan emin olunuz.



El kitabını okuyun.



Çok özenli ve dikkatli kullanın.



Sadece AB ülkeleri için  
Elektrik donanımını ve batarya kutusunu evsel atıklarla birlikte bertaraf etmeyiniz!  
Atık Elektrikli ve Elektronik Donanımlar, bataryalar ve Akümülatörler ve Atık bataryalar ve Akümülatörler konusundaki Avrupa Direktifleri ve bunların ulusal yasalara uygulanmaları uyarınca, kullanım ömürleri biten elektrikli donanımların, bataryaların ve batarya takım(lar)ının ayrı toplanmaları ve çevreye uyumlu bir geri kazanım tesisine getirmeleri gereklidir.

## Kullanım amacı

Bu alet kuru tozları toplamak amacıyla kullanılır. Alet; oteller, okullar, hastaneler, fabrikalar, dükkanlar, ofisler ve kiralama hizmetleri gibi ticari kullanımlar için uygundur.

## Gürültü

Tipik A-ağırlıklı gürültü düzeyi (EN60335-2-69, EN60704-2-1 standardına göre belirlenen):  
Ses basınç seviyesi ( $L_{pA}$ ): 70 dB (A) veya daha az  
Belirsizlik (K): 2,5 dB (A)

İşlem sırasında gürültü seviyesi 80 dB (A)'yi geçebilir.

**⚠UYARI:** Kulak koruyucuları takın.

## Titreşim

Titreşim toplam değeri (üç eksenli vektör toplamı) (EN60335-2-69 standardına göre hesaplanan):

Çalışma modu: tahtaları kesme  
Titreşim emisyonu ( $a_h$ ): 2,5 m/s<sup>2</sup> den az  
Belirsizlik (K) : 1,5 m/s<sup>2</sup>

**NOT:** Beyan edilen titreşim emisyon değeri standart test yöntemine uygun şekilde ölçülmüştür ve bir alet bir başkasıyla karşılaştırmak için kullanılabilir.

**NOT:** Beyan edilen titreşim emisyon değeri bir ön maruz kalma değerlendirmesi olarak da kullanılabilir.

**⚠UYARI:** Bu elektrikli aletin gerçek kullanımını sırasındaki titreşim emisyonu aletin kullanım biçimlerine bağlı olarak beyan edilen emisyon değerinden farklı olabilir.

**⚠UYARI:** Gerçek kullanım koşullarındaki maruz kalmanın bir tahmini hesaplaması temelinde operatörü koruyacak güvenlik önlemlerini mutlaka belirleyin (çalışma döngüsü içerisinde aletin kapalı olduğu ve aktif durumda olmasının yanı sıra boşta çalıştığı zamanlar gibi, bütün zaman dilimleri göz önünde bulundurularak değerlendirilmelidir).

## EC Uygunluk Beyanı

### Sadece Avrupa ülkeleri için

EC uygunluk beyanı bu kullanım kılavuzuna Ek A olarak eklenmiştir.

## GÜVENLİK UYARILARI

### Akülü süpürgesi güvenlik uyarıları

**⚠UYARI: ÖNEMLİ KULLANMADAN ÖNCE tüm güvenlik uyarılarını ve tüm talimatları DİKKATLE OKUYUN.** Uyarılara ve talimatlara uyulmaması elektrik şoku, yangın ve/veya ciddi yaralanmalar ile sonuçlanabilir.

1. Kullanmadan önce, bu süpürgeyi kullanacak kişilerin bu süpürgeyi kullanımı konusunda yeterince bilgilendirildiğinden emin olun.
2. Süpürgeyi filtresiz kullanmayın. Hasarlı filtreyi hemen değiştirin.
3. Yanıcı malzemeleri, havai fişekleri, yanar sigaraları, sıcak külleri, sıcak metal parçaları; jilet, iğne, kırık cam vb. keskin malzemeleri süpürgeyle çekmeye çalışmayın.
4. SÜPÜRGEYİ ASLA BENZİN, GAZ, BOYA, YAPİŞTİRİCİLER YA DA DİĞER YÜKSEK ORANDA PATLAYICI ÖZELLİĞİ OLAN MADDELERİN YAKININDA KULLANMAYIN. AÇMA ve KAPAMA sırasında anahtardan kıvılcım çıkar. Kullanım sırasında motor kolektöründen de kıvılcım çıkar. Ciddi bir patlama meydana gelebilir.
5. Asbest, arsenik, baryum, berilyum, kurşun, pestisitler gibi zehirli, kanserojen, yanıcı veya diğer tehlikeli maddeleri veya sağlığa zararlı maddeleri süpürgeyle çekmeyin.
6. Süpürgeyi yağmurlu havalarda dışarıda asla kullanmayın.
7. Isı kaynaklarının yakınında kullanmayın (ocak vb.).
8. Soğutma kanallarını kapatmayın. Bu kanallar motorun soğumasını sağlar. Kanalların kapatılmasından dikkatle kaçınılmalıdır, aksi takdirde yetersiz havalandırma nedeniyle motor yanar.
9. Her zaman yere sağlam basın ve dengeyi koruyun.
10. Hortumu katlamayın, çekiştirmeyin veya üzerine basmayın.
11. Kullanım sırasında performansta zayıflama ya da normal olmayan herhangi bir durum tespit ettiğinizde süpürgeyi derhal durdurun.
12. **BATARYALARI ÇIKARIN.** Kullanılmadığında, servis işlemlerinden önce ve aksesuarları değiştirirken.
13. Süpürgeyi en iyi kullanım koşullarında tutmak için her kullanımdan sonra süpürgeyi derhal temizleyin ve bakımını yapın.
14. **SÜPÜRGENİN BAKIMINI DİKKATLİ BİR ŞEKİLDE YAPIN.** Daha iyi ve güvenli performans için süpürgeyi temiz tutun. Aksesuarların değiştirilmesi için talimatlara uyun. Tutamakları kuru, temiz ve yağ ve gres bulaşmamış halde bulundurun.
15. **HASARLI PARÇALARI KONTROL EDİN.** Süpürgeyi kullanmaya devam etmeden önce, hasar görmüş siper ya da başka bir parça, uygun şekilde çalışıp çalışmayacağını ve amaçlanan işlevi görüp göremeyeceğini belirlemek amacıyla, dikkatli bir şekilde kontrol edilmelidir. Hareketli parçaların hizalanmalarını, bağlantılarını, parçalardaki kırıklar, montajlarını ve işlevi etkileyebilecek başka durumları kontrol edin. Hasar görmüş siper ya da başka bir parça, bu kullanım kılavuzunda başka bir yer belirtilmediği sürece yetkili bir servis merkezi tarafından onarılmalı ya da değiştirilmelidir. Arızalı anahtarları yetkili servis merkezinde değiştirin. Anahtar süpürgeyi açıp kapatıyorsa süpürgeyi kullanmayın.
16. **YEDEK PARÇALAR.** Servis için sadece aynı yedek parçaları kullanın.
17. **SÜPÜRGENİN KULLANILMADIĞI ZAMAN SAKLANMASI.** Kullanılmadığında, süpürgeyi iç mekanlarda saklayın.
18. Süpürgeyi özenle kullanın. Kaba kullanım en sağlam yapıli süpürgeyi bile kırılmasına neden olabilir.
19. İçini ya da dışını benzin, tiner veya temizleyici kimyasallarla temizlemeye çalışmayın. Çatlaklar ya da renk değişiklikleri oluşabilir.
20. Yağ bazlı boya, boya inceltici, benzin, bazı güve yemez maddeler vb.den yanıcı, patlayıcı veya zehirli buharlar çıkan kapalı ortamlarda veya yanıcı tozların mevcut olduğu alanlarda süpürgeyi kullanmayın.
21. Süpürgeyi alkol veya ilaçların etkisi altında kullanmayın.
22. Temel bir güvenlik kuralı olarak güvenlik gözlükleri veya kenar siperli güvenlik gözlükleri kullanın.
23. Tozlu çalışma koşullarında bir toz maskesi kullanın.
24. Bu makine fiziksel, duyuusal ya da zihinsel yetenekleri kısıtlı olan veya deneyim ya da bilgileri olmayan kişiler ve çocuklar tarafından kullanıma uygun değildir.
25. Süpürge ile oynamadıklarından emin olmak için çocuklar kontrol altında bulundurulmalıdır.
26. Bataryalara ve süpürgeye asla ıslak elle ellemeyin.
27. Merdivenlerde temizlik yaparken çok dikkatli olun.
28. Süpürgeyi basamak ya da çalışma tezgahı olarak kullanmayın. Makine devrilebilir ve kişisel yaralanmaya neden olabilir.

## Bataryalı aletin kullanımı ve bakımı

1. **Sadece üretici tarafından belirtilen şarj aleti ile şarj edin.** Bir batarya kutusu için uygun olan şarj cihazı başka bir batarya kutusu ile kullanıldığında yangın riski oluşturabilir.
2. **Elektrikli aletleri sadece özel olarak belirtilen batarya kutuları ile kullanın.** Başka batarya kutularının kullanımı yaralanma ve yangın riski oluşturabilir.
3. **Batarya kutusu kullanılmadığında; iki terminal arasında bağlantı kurulmasına sebep olabileceğ ataç, bozuk para, anahtar, çivi, vida gibi metal nesnelere ya da küçük metal objelerden uzak tutun.** Batarya terminallerine kısa devre yaptırmak yanıklara ya da yangına yol açabilir.
4. **Kötü koşullarda bataryadan sıvı sızabilir; bu sıvıya temas etmeyin. Eğer istemeden bir temas olursa suyla yıkayın. Sıvı göze temas ederse, suyla yıkadıktan sonra tıbbi yardım alın.** Bataryadan çıkan sıvı tahrişe ya da yanıklara neden olabilir.
5. **Batarya kutusu ya da alet hasar görmüşse ya da üzerinde değişiklik yapılmışsa batarya kutusunu kullanmayın.** Hasar görmüş ya da üzerinde değişiklik yapılmış batarya kutuları yangın, patlama ya da yaralanma riski ile sonuçlanan beklenmedik davranışlar sergileyebilir.
6. **Batarya kutusunu veya aleti ateşe ya da aşırı sıcaklıklara maruz bırakmayın.** Ateşe ya da 130 °C'nin üzerindeki sıcaklıklara maruz bırakmak patlamaya neden olabilir.
7. **Tüm şarj talimatlarına uyun ve batarya kutusunu ya da aleti yönergelerde belirtilen sıcaklık aralığının dışındaki sıcaklıklarda şarj etmeyin.** Uygun olmayan bir şekilde ya da belirtilen sıcaklık aralığının dışında şarj etmek bataryaya zarar verebilir ve yangın riskini artırabilir.

## Servis

1. **Elektrikli aletinize nitelikli bir onarım elemanı tarafından orijinal parçaları kullanılarak servis verilmesini sağlayın.** Bu, elektrikli aletin güvenli kalmasını temin eder.
2. **Yağlama ve aksesuar değiştirme talimatlarına uyun.**
3. **Tutamakları kuru, temiz ve yağ ve gres bulaşmamış halde bulundurun.**

## Batarya kartuşu hakkında önemli güvenlik talimatları

1. **Batarya kartuşunu kullanmadan önce, tüm talimatları ve (1) batarya kartuşu, (2) batarya ve (3) ürün üzerindeki tüm uyarı işaretlerini okuyun.**
2. **Batarya kartuşunu demonte etmeyin.**
3. **Çalışma süresi aşırı derecede kısalmışsa kullanmayı derhal bırakın. Aşırı ısınma, yanma riski hatta patlamaya neden olabilir.**
4. **Gözünüze elektrolit kaçarsa, gözlerinizi temiz suyla durulayın ve hemen tıbbi yardım alın. Görme kaybına yol açabilir.**
5. **Batarya kartuşuna kısa devre yaptırmayın:**
  - (1) Terminallere herhangi bir iletken madde değdirmeyin.

- (2) **Batarya kartuşunu çiviler, madeni paralar, vb. gibi başka metal nesnelere aynı kaba koymaktan kaçının.**
- (3) **Batarya kartuşunu yağmura ya da suya maruz bırakmayın.**

**Kısa devre, büyük bir akım akışına, aşırı ısınmaya, olası yanıklara hatta bataryanın bozulmasına yol açabilir.**

6. **Aleti ve batarya kartuşunu sıcaklığın 50°C ya da daha yükseğe ulaştığı yerlerde saklamayın.**
7. **Aşırı derecede hasar görmüş ya da tamamen kullanılamaz duruma olsa bile batarya kartuşunu yakmayın. Batarya kartuşu ateşe atılırsa patlayabilir.**
8. **Bataryayı düşürmemeye ve çarpmamaya dikkat edin.**
9. **Hasarlı bataryayı kullanmayın.**
10. **Aletin içerdiği lityum-iyon bataryalar Tehlikeli Eşyalar Yönetmeliğinin gereksinimlerine tabidir.**

Ticari nakliye işlemleri için, örneğin üçüncü taraflar, nakliye acenteleri tarafından yapılan nakliyelerde, paketleme ve etiketleme gereksinimlerine uyulmalıdır.

Nakliyesi yapılacak ürünün hazırlanması için, tehlikeli maddeler konusunda uzman bir kişiye danışın. Lütfen muhtemelen daha ayrıntılı olan ulusal yönetmeliklere de uyun.

Açık kontakları bantlayın ya da maskeleyin ve bataryayı paketin içinde hareket etmeyecek şekilde paketleyin.
11. **Bataryanın elden çıkarılması ile ilgili yerel düzenlemelere uyunuz.**
12. **Bataryaları sadece Makita tarafından belirtilen ürünlerle kullanın.** Bataryaların uyumsuz ürünlere takılması; yangın, aşırı ısınma, patlama ya da elektrolit sızıntısına neden olabilir.

## BU TALİMATLARI MUHAFAZA EDİNİZ.

**⚠DİKKAT:** Sadece orijinal Makita bataryalarını kullanın. Orijinal olmayan Makita bataryaları ya da üzerine değişiklik yapılmış bataryaların kullanımı bataryanın patlamasına ve sonuç olarak yangın, kişisel yaralanma ve hasara neden olabilir. Ayrıca Makita aleti ve şarj aletinin Makita tarafından sunulan garantisine geçersiz olur.

## Maksimum batarya ömrü için ipuçları

1. **Batarya kartuşunu tamamen boşalmadan önce şarj edin. Aletin gücünün zayıflamaya başladığını fark ettiğinizde aleti durdurun ve batarya kartuşunu şarj edin.**
2. **Tam dolu bir batarya kartuşunu asla yeniden şarj etmeyin. Aşırı şarj etme bataryanın hizmet ömrünü kısaltır.**
3. **Batarya kartuşunu 10°C - 40°C oda sıcaklığında şarj edin. Sıcak bir batarya kartuşunu şarj etmeden önce soğumasını bekleyin.**
4. **Uzun bir süre (altı aydan daha fazla) kullanmadığınız durumlarda batarya kartuşunu şarj edin.**

## İŞLEVSEL NİTELİKLER

**⚠ DİKKAT:** Alet üzerinde ayarlama veya işleyiş kontrolü yapmadan önce aletin kapalı ve batarya kartuşunun ayrılmış olduğundan daima emin olun.

### Batarya kartuşunun takılması ve çıkarılması

**⚠ DİKKAT:** Batarya kartuşunu takmadan ya da çıkarmadan önce aleti daima kapatın.

**⚠ DİKKAT:** Batarya kartuşunu takarken veya çıkarırken aleti ve batarya kartuşunu sıkıca tutun. Aletin ve batarya kartuşunun sıkıca tutulmaması bunların düşürülmesine sebep olabilir ve alet ve batarya kartuşunun zarar görmesine ya da ciddi yaralanmasına yol açabilir.

► **Şek.1:** 1. Kırmızı gösterge 2. Düğme 3. Batarya kartuşu

Batarya kartuşunu çıkarmak için, kartuşun ön tarafındaki düğmeyi kaydırarak kartuşu aletten çıkarın.

Batarya kartuşunu takmak için, batarya kartuşu üzerindeki dili yuvanın çentiği ile hizalayın ve yerine oturtun. Hafif bir tık sesi duyulana kadar itip yerine tam oturmasını sağlayın. Düğmenin üst tarafındaki kırmızı gösterge görünüyorsa tam yerine kilitlenmemiş demektir.

**⚠ DİKKAT:** Batarya kartuşunu daima kırmızı gösterge görünmeyecek şekilde tam olarak takın. Yerine tam oturmazsa, aletten yanlışlıkla düşebilir, sizin ya da çevrenizdeki kişilerin yaralanmasına neden olabilir.

**⚠ DİKKAT:** Batarya kartuşunu zorlayarak takmayın. Kartuş kolay bir şekilde kaymıyorsa doğru yerleştirilmemiş demektir.

### Alet/batarya koruma sistemi

Bu alet bir alet/batarya koruma sistemi ile donatılmıştır. Bu sistem motora giden gücü otomatik olarak keserek uzun alet ve batarya ömrü sağlar. Alet veya batarya için aşağıdaki durumlardan biri söz konusu olduğunda aletin işleyişi otomatik olarak durur. Bazı durumlarda göstergeler yanar.

### Aşırı yük koruması

Alet, anormal derecede yüksek akım çekmesine neden olacak şekilde kullanıldığında, alet hiçbir belirti vermeden otomatik olarak durur. Bu durumda, aleti kapatın ve aletin aşırı yüklenmesine neden olan uygulamayı durdurun. Daha sonra aleti yeniden başlaması için çalıştırın.

### Aşırı ısınma koruması

Alet aşırı ısındığında otomatik olarak durur. Tekrar çalıştırmadan önce aletin soğumasını bekleyin.

### Aşırı deşarj koruması

Batarya kapasitesi düştüğünde, alet otomatik olarak durur. Anahtarlar devredeyken bile ürün çalışmıyorsa, bataryaları aletten çıkarıp şarj edin.

## Kalan batarya kapasitesinin gösterilmesi

**Sadece göstergeli batarya kartuşları için**

► **Şek.2:** 1. Gösterge lambaları 2. Kontrol düğmesi

Kalan batarya kapasitesini göstermesi için batarya kartuşu üzerindeki kontrol düğmesine basın. Gösterge lambaları birkaç saniye yanar.

Gösterge lambaları			Kalan kapasite
Yanıyor	Kapalı	Yanıp sönüyor	
■	□	▣	%75 ila %100
■ ■ ■ ■	□	□	%50 ila %75
■ ■ □ □	□	□	%25 ila %50
■ □ □ □	□	□	%0 ila %25
▣ □ □ □	□	□	Bataryayı şarj edin.
■ ■ □ □	□	□	Batarya arızalanmış olabilir.
□ □ ■ ■	□	□	

**NOT:** Kullanım koşullarına ve ortam sıcaklığına bağlı olarak, gösterilen değer gerçek kapasiteden biraz farklılık gösterebilir.

## Anahtar kutusu konumu

Anahtar kutusu alt kemerin her iki yanına da takılabilir. Kabloyu ayarlayarak anahtar kutusunu istediğiniz tarafa getirin. Kablunun hasar görmesini önlemek için, kabloyu şekilde gösterildiği gibi kancadan geçirin.

► **Şek.3:** 1. Kanca 2. Kablo

## Kemerlerin ayarlanması

Omuz kayışlarının, üst ve alt kemerlerin sıklığı ayarlanabilir. Önce kollarınızı omuz kayışlarından geçirin, ardından alt ve üst kemerleri takın. Sıkılmak için, askının ucunu şekilde gösterildiği gibi çekin. Gevşetmek için, mandalın ucunu yukarıya doğru çekin.

**Alt kemer**

► **Şek.4:** 1. Askı 2. Mandal

**Omuz kayışı**

► **Şek.5:** 1. Askı 2. Mandal

**Üst kemer**



► **Şek.6:** 1. Askı 2. Mandal

## Taşıma kancası

Süpürge gövdesini taşıırken daima taşıma kancasından kavrayın.

► **Şek.7:** 1. Taşıma kancası



## Anahtar işlemi

Emiş gücünü üç kademe deđiřtirebilirsiniz: normal (1), yüksek (2) ve maksimum (3). Süpürmeye başlamak için  düğmesine bir kez basın. Emiş gücünü deđiřtirmek için elektrikli süpürge çalışırken düğmeye basın. Emiş gücü sırasıyla normal (1), yüksek (2) ve maksimum (3) olarak deđiřir. Elektrikli süpürgeyi kapatmak için  düğmesine basın.

### ► Şek.8

**NOT:** Elektrikli süpürgeyi yeniden başlattığınızda önceki ayarla aynı emiş gücünde çalışmaya başlar.

## LED lamba

Karanlık yerlerde çalışmayı kolaylařtırmak için, anahtar kutusunun baş kısmına LED lamba monte edilmiřtir. Lambayı açmak için  düğmesine basın. Kapatmak için,  düğmesine tekrar basın.

### ► Şek.9

**⚠DİKKAT:** Işığa ya da ışığın kaynağına doğrudan bakmayın. Işıđı asla başka insanların gözüne doğrudan doğruya.

**NOT:** Süpürge 10 dakikadan fazla kullanılmadıđında LED lamba otomatik olarak kapanır.

**NOT:** Tıkanan hortum, boru, filtre ya da başka bir nedenle makineye giren hava akışı azaldıđı için süpürge aşırı ısındıđında, süpürge otomatik olarak kapanır ve LED lamba yanıp sönmeye başlar.

## Hortum kelepçesi

Hortum kelepçesi hortumu veya serbest ağız tutmak için kullanılabilir.

Hortumu süpürgenin gövdesine sabitlemek için hortum kelepçesini gövde üzerindeki yuvadan geçirin. Hortum kelepçesini her iki tarafa da takabilirsiniz.

► Şek.10: 1. Hortum kelepçesi 2. Yuva 3. Hortum

Serbest ağız alt kemerin üzerinde tutmak için, hortum kelepçesini alt kemerin üzerindeki halkanın içinden geçirin.

► Şek.11: 1. Hortum kelepçesi 2. Serbest ağız

## Hortum kancası

Çalışmaya ara verdiğinizde, eđik boru tertibatı üzerindeki kanca, çubuđu alt kemere asmak için kullanılabilir.

► Şek.12

## MONTAJ

**⚠DİKKAT:** Alet üzerinde herhangi bir iş yapmadan önce aletin kapalı ve batarya kartuşunun ayrılmıř olduđundan daima emin olun.

## Hortumun takılması

Hortum manřonunu süpürge gövdesine takın ve saat yönünde döndürün.

► Şek.13: 1. Hortum manřonu 2. Süpürge gövdesi

## Ağız ve çubuđun takılması

### İsteđe bađlı aksesuar

**NOT:** Ürünle birlikte verilen ağız ve çubuđun türü ülkelere göre deđiřir. Bazı ülkelerde ağız ve çubuk dahil deđildir.

1. Ağız çevirerek uzatma çubuđuna sokun.

► Şek.14: 1. Uzatma çubuđu 2. Serbest ağız 3. T şekilli ağız 4. T şekilli ağız (ince)

**NOT:** Sokarken ağız çevrilmesi, ağız uzatma çubuđuna sıkıca takılmasını sađlar.

**NOT:** ø38 mm hortumlu ve ön manřet 38'li model için verilen ağız, alüminyum eđik boru / alüminyum düz boruya takın.

2. Uzatma çubuđunun tipine göre ařađıdaki proseđürleri izleyin:

**NOT:** Kayar tip uzatma çubuđu ve bilezik tipi uzatma çubuđu birbirleri ile uyumlu deđildir. Kayar tip uzatma çubuđunu bilezik tipi uzatma çubuđu ile (veya tersi) deđiřtirmek isterseniz eđik boru tertibatını da deđiřtirin.

**NOT:** Serbest ağız, eđik boru tertibatına doğrudan takılabilir.

### Kayar tip uzatma çubuđu için

Süpürge gövdesini omzunuza alın, ardından uzatma çubuđunu tık sesiyle yerine oturana dek eđik boru tertibatına sokun. Ayırmak için düğmeye basarak uzatma çubuđunu çıkarın.

► Şek.15: 1. Eđik boru tertibatı 2. Düğme 3. Kayar tip uzatma çubuđu 4. Serbest ağız

Çubuđun uzunluđu ayarlanabilir.

Kaydırma düğmesine basarak çubuđun uzunluđunu ayarlayın. Kaydırma düğmesi bırakıldıđında uzunluk sabitlenir.

► Şek.16: 1. Kaydırma düğmesi

### Bilezik tipi uzatma çubuđu için

Süpürge gövdesini omzunuza alın, ardından uzatma çubuđunu çevirerek eđik boru tertibatına sokun. Ayırmak için, çevirerek çıkarın.

► Şek.17: 1. Eđik boru tertibatı 2. Bilezik tipi uzatma çubuđu 3. Serbest ağız

Çubuđun uzunluđu ayarlanabilir.

Çubuk üzerindeki bileziđi gevřetin ve çubuđun uzunluđunu ayarlayın. Bileziđi istediğiniz uzunlukta sıkılayın.

► Şek.18: 1. Bilezik

**Alüminyum eđik boru / alüminyum düz boru için** (Sadece ø38 mm hortumlu ve ön manřet 38'li model için)

Süpürge gövdesini omzunuza alın, ardından boruyu çevirerek ön manřete sokun. Ayırmak için, çevirerek çıkarın.

► Şek.19: 1. Ön manřet 38 2. Alüminyum eđik boru 3. Alüminyum düz boru 4. Ağız

## Aletin bağlanması

**NOT: Eğik boru tertibatı hortuma takılı ise önceden çıkarın.**

Süpürgeye bir alet bağlamak için özel hortum ve/veya ek parçalar gerekir. Süpürgezinizin modeline bağlı olarak hortumu değiştirmeniz ve/veya ek parçalar hazır etmeniz gerekir. Ayrıntılar için aşağıdaki tabloya bakın.

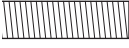
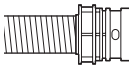
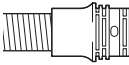
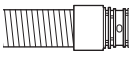
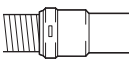
Verilen hortumun çapı	Hortum ucu tipi	İşlem
ø28 mm	 parçasız	Ön manşeti takın.
	 geçmeli parçali	Hortum ucunu (geçmeli parça) ön manşet ile değiştirin. Hortum ucu, saatin aksi yönünde döndürülerek çıkarılabilir.
ø32 mm	 geçmeli parçali	Hortumu, toz çekme için olanla (ø28 mm, ön manşetli) değiştirin.
ø38 mm	 geçmeli parçali	Hortumu, toz çekme için olanla (ø28 mm, ön manşetli) değiştirin.
	 ön manşet 38'li	Rakor 22-38 veya ön manşet 24'ü takın.

**NOT:** Her zaman uygun bir ön manşet kullanın. Ön manşet 24'ü kullanırken, onu hortuma bağlı olan ön manşet 22'ye takın.

► **Şek.20:** 1. Ön manşet 22 2. Ön manşet 24

## ø28 mm toz çekme hortumu kullanırken

1. Ön manşeti toz çekme hortumuna takın. Ön manşeti bağlarken hortuma döndürülerek sıkıca takıldığından emin olun.
  2. Ön manşeti, aletin toz çekme çıkışına bağlayın.
- **Şek.21:** 1. Ön manşet 2. Toz çekme çıkışı 3. Hortum

Ön manşet, hortumdan tutup saatin aksi yönde döndürülerek çıkartılabilir.

## Ön manşet 38'li ø38 mm hortum kullanırken

1. Bağlayacağınız alete bağlı olarak rakor veya ön manşeti hortum üzerindeki giriş kısmına çevirerek sokun.
  2. Ön manşeti, aletin toz çekme çıkışına bağlayın.
- **Şek.22:** 1. Rakor 2. Ön manşet 3. Toz çekme çıkışı 4. Hortum

Rakor veya ön manşeti çıkarmak için, takma işlemlerini tersinden uygulayın.

## Eğik boru tertibatının takılması

### İsteğe bağlı aksesuar

**NOT:** Modeliniz, eğik boru tertibatı hortuma takılı gelirse bu prosedürü uygulamanız gerekmez.

**NOT:** Biri kayar tip uzatma çubuğu ve diğeri bilezik tipi uzatma çubuğu için olmak üzere iki tip eğik boru tertibatı vardır. Eğik boru tertibatını hazırlarken istediğiniz uzatma çubuğu tipi için olanı seçin.

Eğik boru tertibatı, uzatma çubuğunu veya elektrikli süpürge ağını bu ürüne bağlamak için kullanılır. Bu ürünü elektrikli süpürge olarak kullanmak isterseniz eğik boru tertibatını hortuma takın.

Takmak için, ön manşeti hortumdan çıkarın ve eğik boru tertibatının manşonunu çevirerek hortuma takın. Çıkarmak için, eğik boru tertibatının manşonunu çevirerek hortumdan gevşetin.

► **Şek.23:** 1. Hortum 2. Eğik boru tertibatı 3. Manşon

## Filtre torbası / toz torbasının takılması

### İsteğe bağlı aksesuar

**⚠DİKKAT:** Hasarlı bir filtre torbasını kullanmayın. Süpürgeyi daima filtre torbası düzgün bir şekilde takılmış halde kullanın. Aksi takdirde, vakumlanan toz ve parçacıklar süpürge dışarı çıkarak operatörde solunum yolu hastalıklarına neden olabilir.

**ÖNEMLİ NOT:** Filtre torbası dolduğunda yenisiyle değiştirin. Toz torbası dolduğunda boşaltın. Filtre torbası/toz torbası dolu şekilde sürekli kullanım emiş gücünde düşüğe neden olur.

1. Alt tarafı kaldırarak mandalın kilidini açın. Oluşlu alanı iterek ön mandal tarafını kaldırın. Kapağı açmak için mandalı çekin.
- **Şek.24:** 1. Kanca 2. Kapak
2. Filtre torbasını şekilde gösterildiği gibi yuvanın üst kısmındaki keşiğin içine takın.
- **Şek.25:** 1. Kesik 2. Filtre torbası

Toz torbasını kullanırken toz torbasının kenarını keşiğin içine yerleştirin.

► **Şek.26:** 1. Kesik 2. Kenar 3. Toz torbası

3. Filtre torbasının deliğini hortum manşonu ile hizalayın ve karton kısmı sonuna kadar itin. Filtre torbası üzerindeki kauçuk bileziğin hortum manşetinin kenarını üzerine geldiğinden emin olun.

► **Şek.27:** 1. Filtre torbası üzerindeki kauçuk bilezik 2. Hortum manşetinin kenarı 3. Filtre torbasının karton kısmı 4. Hortum manşonu

## KULLANIM

**⚠UYARI:** Operatörlerin süpürge kullanımını konusunda yeterli bir şekilde bilgilendirilmesi gereklidir.

**⚠UYARI:** Süpürge tehlikeli tozları toplamak için uygun değildir.



**⚠DİKKAT:** Bu süpürge sadece kuru kullanım içindir.

**⚠DİKKAT:** Bu süpürge sadece iç mekanlarda kullanım içindir.

**⚠DİKKAT:** Batarya kartuşunu daima yerine tam kilitlene kadar itin. Düğmenin üst tarafındaki kırmızı göstergeyi görüyorsanız, kartuş tam kilitlenmemiş demektir. Kırmızı gösterge görünmeyecek şekilde tam olarak oturtun. Aksi takdirde, aletten yanlışlıkla düşebilir, sizin ya da çevrenizdeki kişilerin yaralanmasına neden olabilir.

**⚠DİKKAT:** Çalışma sırasında sırtınızdaki elektrikli süpürge farkında olun. Süpürge gövdesi bir duvara çarparsa veya hortum bir engele takılırsa dengeyi kaybedebilirsiniz.

1. Süpürge gövdesini omzunuza geçirip üst ve alt kemeri takın. Sıklılığını gerektiği gibi ayarlayın.  
► **Şek.28**

2. Süpürmeye başlamak için  düğmesine basın. Emiş gücünü değiştirmek isterseniz istenen emiş gücü seçilene kadar  düğmesine basın. Durmak için  düğmesine basın.  
► **Şek.29**

Çalışma sırasında anahtar kutusunu D halka veya alt kemere takın. Alt kemere takıldığında önünüzü aydınlatmak için kanca eğilebilir.

► **Şek.30:** 1. D halka 2. Alt kemer

**NOT:** Tıkanan hortum, boru, filtre ya da başka bir nedenle makineye giren hava akışı azaldığı için süpürge aşırı ısındığında, süpürge otomatik olarak kapanır ve LED lamba yanıp sönmeye başlar. Bu durumda, problemin nedenini ortadan kaldırın ve yeniden başlatmadan önce süpürgeyi soğutun.

3. Dolduğu zaman filtre torbasını değiştirin. Kapağı açın ve filtre torbasını çıkarın. Filtre torbasını kapatmak için açıklığın olduğu taraftaki şeridi çekin ve filtre torbasını bütün olarak atın.

► **Şek.31:** 1. Şerit

Bir toz torbası kullanırken toz torbasını çıkarın ve mandalı açarak tozu boşaltın.

► **Şek.32:** 1. Mandal

**ÖNEMLİ NOT:** Filtre torbasının dolup dolmadığını periyodik olarak kontrol edin. Filtre torbası sürekli olarak dolu bir şekilde kullanılırsa emiş gücünde azalma meydana gelir.

**ÖNEMLİ NOT:** Kullanılmış bir filtre torbasını yeniden kullanmayın. Filtre torbası tek kullanımlık olarak tasarlanmıştır. Filtre torbasının tekrar tekrar kullanılması filtrenin tıkanmasına neden olabilir ve süpürge hasar görmesine yol açar. Torbayı tekrar tekrar kullanmak isterseniz bir toz torbası kullanın.

## BAKIM

**⚠DİKKAT:** Muayene ya da bakım yapmadan önce aletini kapalı ve batarya kartuşunun çıkartılmış olduğundan daima emin olun.

**ÖNEMLİ NOT:** Benzin, tiner, alkol ve benzeri maddeleri kesinlikle kullanmayın. Renk değişimi, deformasyon veya çatlaklar oluşabilir.

Aleti EMNİYETLİ ve ÇALIŞMAYA HAZIR durumda tutmak için onarımlar, başka her türlü bakım ve ayarlamalar daima Makita yedek parçaları kullanılarak Makita yetkili servis merkezleri veya Fabrikaların Servis Merkezleri tarafından yapılmalıdır.

## HEPA filtrenin temizlenmesi

**⚠DİKKAT:** Süpürgeyi filtresiz olarak kullanmayın ya da kirli veya hasarlı bir filtreyle kullanmaya devam etmeyin. Vakumlanan toz ve parçacıklar süpürge dışarı çıkarak operatörde solunum yolu hastalıklarına neden olabilir.

**ÖNEMLİ NOT:** En iyi emiş gücünü korumak ve temiz bir çıkış sağlamak için, filtreyi periyodik olarak temizleyin. Temizlikten sonra bile yeterli emiş gücü sağlanıyorsa filtreyi yenisiyle değiştirin.

**ÖNEMLİ NOT:** Filtrenin hasar görmesini önlemek için, temizlik amacıyla aşağıdaki aletleri ve benzer eşyaları kullanmayın:

- Havalı toz üfleme aparatı
- Basınçlı yıkama makinası
- Metal fırça gibi sert materyallerden yapılan aletler

1. Kapağı açın ve filtre torbasını çıkarın. Filtre üzerindeki kancayı açın ve filtreyi süpürge gövdesinden çıkarın.

► **Şek.33**

2. Filtreye vurarak tozunun çıkmasını sağlayın. Filtre suyla yıkanabilir. 1-2 ayda bir, filtre üzerindeki toz ve parçacıkları suyla giderin. Ardından, filtreyi iyi havalandırılan gölge bir yerde kurutarak istenmeyen kokuların ya da arızaların oluşmasını engelleyin.

3. Filtreyi takmak için, kapaksız tarafı tutucuya sokun ve kapak kırış ile sabitlenene kadar filtreye aşağı doğru bastırın.

► **Şek.34:** 1. Tutucu 2. HEPA filtre 3. Kiriş 4. Kapak

## Toz torbasının temizlenmesi

Toz torbasını su ve sabunla düzenli olarak temizleyin. Toz torbasının tersini çevirerek yapışan tozları gidirin. Elinizde nazıkçe yıkayın ve suyla iyice durulayın. Elektrikli süpürgeye takmadan önce tamamen kurutun.

► **Şek.35**

**ÖNEMLİ NOT:** Islak toz torbası vakumlama performansını düşürdüğü gibi motor ömrünü de kısaltır.



## Tıkanıklığın açılması

Tıkanıklığı açarken iç tarafı kontrol etmek için hortumu veya uzatma çubuğunu ya da eğik boru tertibatını çıkarın.

### Geçmeli tip eğik boru tertibatının çıkarılması/ takılması

Çıkarmak için hortum ucundaki her iki tırnağı bastırarak eğik boru tertibatını çekin.

Takmak için hortum ucunu eğik boru tertibatına sokun.

Hortum ucundaki tırnakların eğik boru tertibatı üzerindeki deliklere geçtiğinden emin olun.

► **Şek.36:** 1. Hortum ucu 2. Tırnak 3. Delik 4. Eğik boru tertibatı

### Çevirmeli tip eğik boru tertibatının çıkarılması/ takılması

Çıkarmak için, eğik boru tertibatının manşonunu çevirerek hortumdan gevşetin.

Takmak için, eğik boru tertibatının manşonunu çevirerek hortuma takın.

► **Şek.37:** 1. Hortum 2. Eğik boru tertibatı 3. Manşon

## İSTEĞE BAĞLI AKSESUARLAR

**⚠ DİKKAT:** Bu aksesuarlar ve ek parçalar bu el kitabında belirtilen Makita aletiniz ile kullanılmak için tavsiye edilmektedir. Herhangi başka bir aksesuar ya da ek parça kullanılması insanlar için bir yaralanma riski getirebilir. Aksesuarları ya da ek parçaları yalnızca belirtilmiş olan kullanım amaçlarına uygun olarak kullanın.

Bu aksesuarlarla ilgili daha fazla bilgiye ihtiyaç duyarsanız bulunduğunuz yerdeki yetkili Makita servisine başvurun.

- Hortum (süpürge tipi için)
- Hortum (toz çekme tipi için)
- Uzatma çubuğu
- Serbest ağız
- T şekilli ağız
- Koltuk ağız
- Köşe emme başlığı
- Raf fırçası
- Yuvarlak fırça
- Eğik boru tertibatı
- Filtre torbası
- Toz torbası
- Ön manşet
- HEPA filtre
- Orijinal Makita batarya ve şarj aleti

**NOT:** Listedeki parçaların bazıları alet paketi içerisinde standart aksesuar olarak dahil edilmiş olabilir. Bunlar ülkeden ülkeye farklılık gösterebilir.





**Makita Europe N.V.** Jan-Baptist Vinkstraat 2,  
3070 Kortenberg, Belgium

**Makita Corporation** 3-11-8, Sumiyoshi-cho,  
Anjo, Aichi 446-8502 Japan

[www.makita.com](http://www.makita.com)

885661A992  
EN, FR, DE, IT, NL,  
ES, PT, DA, EL, TR  
20180720